

金象印

除雪用品シリーズ

- ショベル ●スコップ ●プラスチック
- 雪かき ●スノープッシャー
- スノーカート ●雪落とし ●氷割り



浅香工業株式会社

カタログの見方

1 金象 ショベル角P柄GD

2 ショベル鋼板 スチール鋼管 スチール スチール

3

全長	970mm
肩幅	230mm
先幅	255mm
頭部長さ	300mm
板厚	1.6mm
重量	2.0kg

4 品番 001737

5  4 960517 001470

6 JIS規格品

7 



- 1** 商品名
- 2** 材質をアイコンで表しています。色分けは下記の通りです。

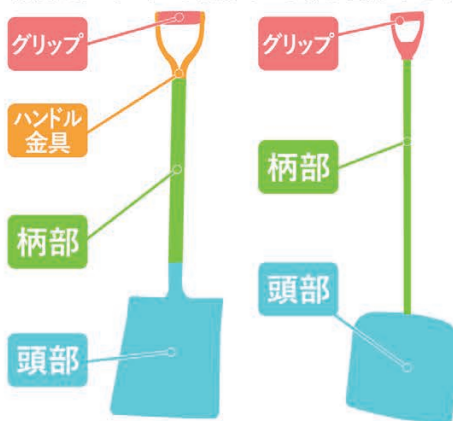

材質の略語表記について

PP … ポリプロピレン
 PE … ポリエチレン
 PC … ポリカーボネート
 PU … ポリウレタン
 PVC … ポリ塩化ビニル

- 3** 商品寸法、重量
 ※商品寸法、重量には、多少の誤差が生じる事があります。
- 4** 商品番号
- 5** JANコード
- 6** JIS A 8902 を満たしており、JIS Q 1001 への適合性が第三者機関により確認された製品は「JIS 規格品」と表示しております。
- 7** 商品によっては、下記のアイコンを記載しているものもあります。

 受注生産

 地域限定

 季節商品

※上記のアイコンがついている商品につきましては、ロット、納期等が様々ですので、詳細は各営業所までお問い合わせください。

商品寸法図

ショベル・スコップ

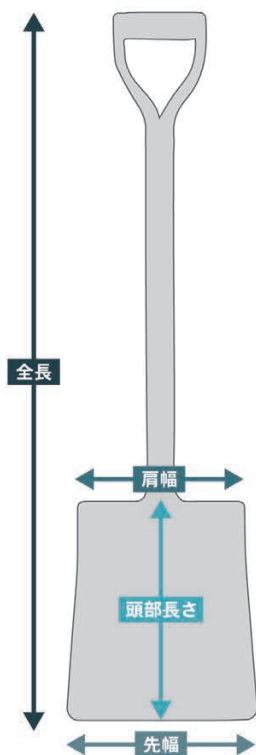

スノーカート

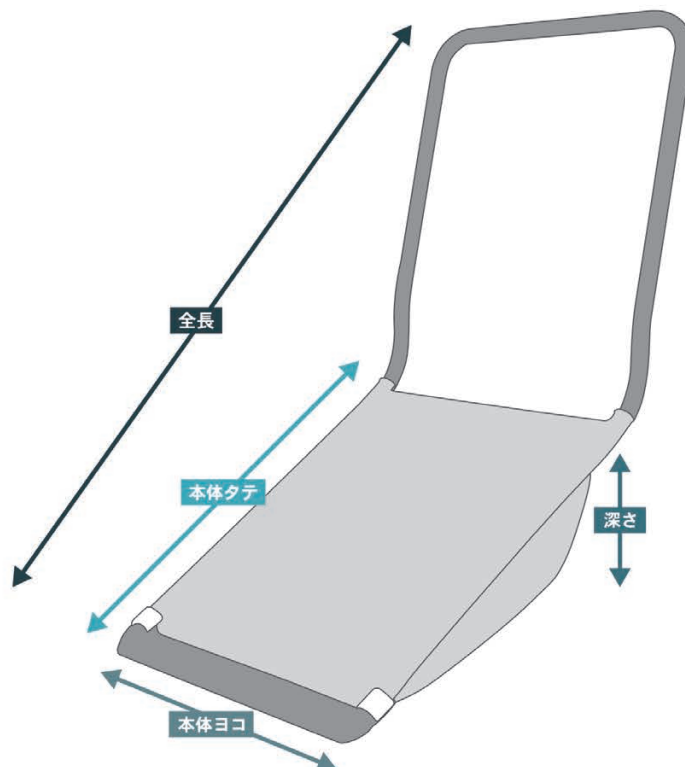

シヨベル

金象 シヨベル角 P柄 GD

シヨベル鋼板 スチール鋼管 スチール スチール

全長	970mm
肩幅	230mm
先幅	255mm
頭部長さ	300mm
板厚	1.6mm
重量	2.0kg

品番 001737



JIS規格品



金象 AP シヨベル 角

シヨベル鋼板 アルミパイプ スチール スチール

全長	970mm
肩幅	230mm
先幅	255mm
頭部長さ	300mm
板厚	1.6mm
重量	1.6kg

品番 001043



金象 AP かるーいゾー シヨベル 角

シヨベル鋼板 アルミパイプ スチール スチール

全長	970mm
肩幅	230mm
先幅	255mm
頭部長さ	300mm
板厚	1.2mm
重量	1.35kg

品番 001067



金象 かるーいゾーシヨベル 角 P柄

シヨベル鋼板 スチール鋼管 スチール スチール

全長	970mm
肩幅	225mm
先幅	255mm
頭部長さ	300mm
板厚	1.2mm
重量	1.6kg

品番 001170



金象 パンチャーシヨベル 角 A柄

スチール 天然木 スチール 天然木

全長	970mm
肩幅	230mm
先幅	255mm
頭部長さ	300mm
板厚	1.2mm
重量	1.6kg

品番 001531



受注生産



金象 Z型パンチャーシヨベル 角 P柄

スチール スチール鋼管 PE

全長	1120mm
肩幅	230mm
先幅	255mm
頭部長さ	300mm
板厚	1.2mm
重量	1.5kg

品番 000367



シヨベル

スコップ

プラスチック

ブラ雪かき

スノーブロッカー

スノーカート

雪落とし

雪・氷割り

スノーポール

材質の表記について

頭部

柄部

ハンドル金具

グリップ

スコップ

ショベル

スコップ

プラスチック

ブラ雪かき

スノーブロッカー

スノーカート

雪落とし

雪・氷割り

スノーポール

金象 パンチャースコップ #3 A柄

スチール 天然木 スチール 天然木

全長	1080mm
先幅	295mm
頭部長さ	400mm
板厚	1.2mm
重量	1.8kg

品番 003443



季節商品



金象 パンチャー#3 BS P柄付

スチール スチール鋼管 PE

全長	1340mm
先幅	295mm
頭部長さ	400mm
板厚	1.2mm
重量	1.4kg

品番 003450



季節商品



金象 かるーいゾースコップ #2 P柄

ショベル鋼板 スチール鋼管 スチール スチール

全長	1050mm
先幅	275mm
頭部長さ	367mm
板厚	1.2mm
重量	1.8kg

品番 003382



金象 かるーいゾースコップ #3 P柄

ショベル鋼板 スチール鋼管 スチール スチール

全長	1080mm
先幅	290mm
頭部長さ	395mm
板厚	1.2mm
重量	1.9kg

品番 003634



金象 スコップ#2 A柄

ショベル鋼板 本樫 スチール 天然木

全長	1050mm
先幅	275mm
頭部長さ	367mm
板厚	1.45mm
重量	2.2kg

品番 003047



JIS規格品



金象 スコップ#3 A柄

ショベル鋼板 本樫 スチール 天然木

全長	1080mm
先幅	290mm
頭部長さ	395mm
板厚	1.45mm
重量	2.3kg

品番 003542



JIS規格品



アルミショベル他

金象 アルミショベル 角 A柄

アルミ合金 天然木 スチール 天然木

全長	970 mm
肩幅	230 mm
先幅	255 mm
頭部長さ	300 mm
板厚	2.0 mm
重量	1.2 kg

品番 001454



銀象 アルミショベル 角 D柄オレンジ

アルミ合金 天然木 PE

全長	965 mm
肩幅	230 mm
先幅	255 mm
頭部長さ	300 mm
板厚	2.0 mm
重量	950 g

品番 001460



地域限定



銀象 アルミショベル 角 D柄イエロー

アルミ合金 天然木 PE

全長	965 mm
肩幅	230 mm
先幅	255 mm
頭部長さ	300 mm
板厚	2.0 mm
重量	950 g

品番 001669



ASK アルミショベル 角 GF柄

アルミ グラスファイバー PE

全長	1000 mm
肩幅	230 mm
先幅	255 mm
頭部長さ	300 mm
板厚	2.0 mm
重量	980 g

品番 018133



季節商品



ASK アルミトランクショベル 角 GF柄

アルミ グラスファイバー PE

全長	820 mm
肩幅	230 mm
先幅	255 mm
頭部長さ	300 mm
板厚	2.0 mm
重量	900 g

品番 019075



季節商品



車載用 レスキューショベル バッグ付セット

スチール スチール鋼管 スチール スチール

全長	815 mm
肩幅	167 mm
頭部長さ	222 mm
板厚	1.45 mm
重量	1.3 kg

品番 120440



季節商品



ショベル

スコップ

プラスチック

ブラ雪かき

スノーブッシャー

スノーカート

雪落とし

雪・氷割り

スノーポール

材質の表記について

頭部

柄部

ハンドル
金具

グリップ

アルミスコップ

シヨベル

スコップ

プラスチック

ブラ雪かき

スノーブッシャー

スノーカート

雪・氷割り

スノーボール

スノーボール

金象 アルミスコップ #3 A柄

アルミ合金 天然木 スチール 天然木

全長	1080 mm
先幅	290 mm
頭部長さ	395 mm
板厚	2.0 mm
重量	1.5 kg

品番 003153



金象 アルミスコップ #3 A長柄

アルミ合金 天然木 スチール 天然木

全長	1160 mm
先幅	290 mm
頭部長さ	395 mm
板厚	2.0 mm
重量	1.6 kg

品番 003191



受注生産



金象 アルミスコップ #4 A柄

アルミ合金 天然木 スチール 天然木

全長	1100 mm
先幅	305 mm
頭部長さ	425 mm
板厚	2.0 mm
重量	1.6 kg

品番 003054



金象 アルミスコップ ジャンボ

アルミ合金 天然木 スチール 天然木

全長	1135 mm
先幅	375 mm
頭部長さ	480 mm
板厚	2.0 mm
重量	1.9 kg

品番 003160



金象 アルミ雪スコ BS #3

アルミ合金 スチール鋼管 PE

全長	1340 mm
先幅	290 mm
頭部長さ	400 mm
板厚	2.0 mm
重量	1.9 kg

品番 003978



季節商品



雪スコップ・雪かき用 グリップ 袋入 黒

PE

幅	111 mm
高さ	160 mm
穴径	φ30 mm
重量	135 g

品番 124412



季節商品



材質の表記について

頭部

柄部

ハンドル金具

グリップ

銀象 アルミスコップ#3
D柄イエロー

アルミ合金 天然木 PE

全長	1080 mm
先幅	295 mm
頭部長さ	400 mm
板厚	2.0 mm
重量	1.1 kg

品番 003511



銀象 アルミスコップ#5
D柄オレンジ

アルミ合金 天然木 PE

全長	1080 mm
先幅	340 mm
頭部長さ	400 mm
板厚	2.0 mm
重量	1.4 kg

品番 003467



地域限定
季節商品



銀象 アルミスコップ#3
D柄レッド長柄付

アルミ合金 天然木 PE

全長	1160 mm
先幅	295 mm
頭部長さ	400 mm
板厚	2.0 mm
重量	1.2 kg

品番 003528



季節商品



銀象 アルミスコップ#3
D柄1200

アルミ合金 天然木 PE

全長	1500 mm
先幅	295 mm
頭部長さ	400 mm
板厚	2.0 mm
重量	1.4 kg

品番 003573



受注生産



銀象 アルミスコップ #3
D柄オレンジ

アルミ合金 天然木 PE

全長	1080 mm
先幅	290 mm
頭部長さ	395 mm
板厚	2.0 mm
重量	1.1 kg

品番 003920



受注生産



ASK アルミスコップ #3
GF柄

アルミ グラスファイバー PE

全長	1080 mm
先幅	290 mm
頭部長さ	395 mm
板厚	2.0 mm
重量	1.14 kg

品番 018140



季節商品



シヨベル

スコップ

プラスチック

ブラ雪かき

スノーブロッカー

スノーカート

雪落とし

雪・氷割り

スノーポール

材質の表記について

頭部

柄部

ハンドル
金具

グリップ

プラスコップ

降り積もった雪の除去作業に最適。

シヨベル

スコップ

プラスコップ

ブラ雪かき

スノーブロッカー

スノーカート

雪落とし

雪・氷割り

スノーポール

金象 プラスコップ ポリカ先板付柄共 24

PP 天然木 PE

全長	1180 ^{mm}
先幅	340 ^{mm}
頭部長さ	410 ^{mm}
頭部深さ	45 ^{mm}
重量	900 ^g

品番 120454



季節商品



金象 ポリカスコップ 柄共 1

PC 天然木 PE

全長	1180 ^{mm}
先幅	340 ^{mm}
頭部長さ	410 ^{mm}
頭部深さ	45 ^{mm}
重量	1.1 ^{kg}

品番 124326



季節商品



金象 プラ BIG スコップ 柄共 3

PP 天然木 PE

全長	1200 ^{mm}
先幅	360 ^{mm}
頭部長さ	450 ^{mm}
頭部深さ	73 ^{mm}
重量	1.1 ^{kg}

品番 120751



季節商品



金象 ポリカスコップ BS握付 柄共 22

PC スチール鋼管 PE

全長	1220 ^{mm}
先幅	340 ^{mm}
頭部長さ	410 ^{mm}
頭部深さ	45 ^{mm}
重量	1.6 ^{kg}

品番 124548



季節商品



プラ雪かき

降り始めの新雪の除去作業に最適です。

金象 プラ雪かき 柄共N 34

PP 天然木

全長	1630mm
先幅	420mm
頭部長さ	385mm
頭部深さ	65mm
重量	900g

品番 124759



季節商品



金象 ポリカ雪かき 柄共 8

PC 天然木

全長	1630mm
先幅	420mm
頭部長さ	380mm
頭部深さ	65mm
重量	1.0kg

品番 124364



季節商品



金象 プラ雪かき 握付用 柄共N 35

PP 天然木 PE

全長	1430mm
先幅	420mm
頭部長さ	385mm
頭部深さ	65mm
重量	1.0kg

品番 124766



季節商品



金象 ポリカ雪かき 握付用 柄共 12

PC 天然木 PE

全長	1430mm
先幅	420mm
頭部長さ	380mm
頭部深さ	65mm
重量	1.1kg

品番 124371



季節商品



金象 プラ雪かき アルミP握付 柄共N 36

PP アルミパイプ PE

全長	1430mm
先幅	420mm
頭部長さ	385mm
頭部深さ	65mm
重量	900g

品番 124773



季節商品



金象 ポリカ雪かき アルミP握付 柄共 15

PC アルミパイプ PE

全長	1430mm
先幅	420mm
頭部長さ	380mm
頭部深さ	65mm
重量	1.0kg

品番 124471



季節商品



シヨベル

スコップ

プラスチック

プラ雪かき

スノーブロッカー

スノーカート

雪落とし

雪・氷割り

スノーポール

材質の表記について

頭部

柄部

グリップ

プラ雪かき

降り始めの新雪の除去作業に最適です。

シヨベル

スコップ

プラスチック

プラ雪かき

スノーブッシャー

スノーカート

雪落とし

雪・氷割り

スノーポール

金象 ポリカ雪かき アルミBS パイプ柄共 21

PC アルミパイプ PE

全長 1430_{mm}
先幅 420_{mm}
頭部長さ 380_{mm}
頭部深さ 65_{mm}
重量 1.0_{kg}

品番 120492



季節商品



金象 プラワイド雪かき 握付 柄共 14

PP 天然木 PE

全長 1430_{mm}
先幅 460_{mm}
頭部長さ 380_{mm}
頭部深さ 65_{mm}
重量 1.0_{kg}

品番 124531



季節商品



金象 ワイド雪かき アルミ P 握付 柄共 17

PP アルミパイプ PE

全長 1430_{mm}
先幅 460_{mm}
頭部長さ 380_{mm}
頭部深さ 65_{mm}
重量 900_g

品番 124494



季節商品



スノーブッシャー

新雪の雪押し作業に最適です。

金象 プラ スノーブッシャー 柄共

PP 天然木 PE

全長 1370_{mm}
先幅 495_{mm}
頭部長さ 288_{mm}
重量 1.2_{kg}

品番 124500



季節商品



材質の表記について

頭部

柄部

グリップ

スノーカート

降り積もった雪の除去作業や移動に便利です。

金象 PC スノーカート 大組立完成品

PE

先端部
PC

スチール
鋼管

全長	1320 _{mm}
本体タテ	710 _{mm}
本体ヨコ	580 _{mm}
深さ	175 _{mm}
重量	4.8 _{kg}

品番 122703



季節商品



金象 PC スノーカート S セット

PE

先端部
PC

スチール
鋼管

全長	1200 _{mm}
本体タテ	610 _{mm}
本体ヨコ	480 _{mm}
深さ	160 _{mm}
重量	3.1 _{kg}

品番 122733



季節商品



金象 PC スノーカート 大ハンドル

スチール
鋼管

重量 2.0_{kg}

品番 122726



季節商品

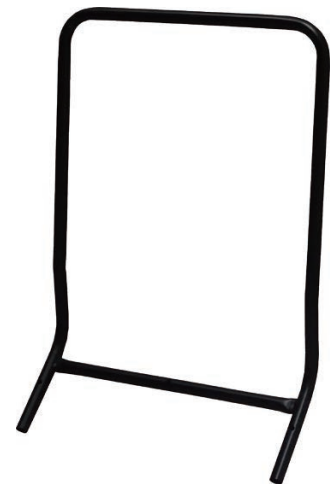

除雪器 補強用パーツ

スチール

補強金属	2本
止め金具	2本
蝶ナット	4本
ボルト	2本
ワッシャ	2個
座金	2個
重量	500 _g

品番 121730



季節商品

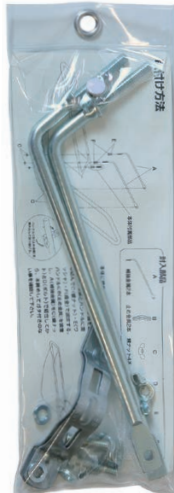

PC スノーカート 大用ビスセット

スチール

ネジM6	3本
ワッシャ	3個
スプリングワッシャ	3個
ナットM6	3個

品番 122764



季節商品



シヨベル

スコップ

プラスチック

ブラ雪かき

スノーブロッカー

スノーカート

雪落とし

雪・氷割り

スノーポール

材質の表記について

頭部

柄部

その他
パーツ

雪落とし

ショベル

スコップ

プラスチック

ブラ雪かき

スノーブロッカー

スノーカート

雪落とし

雪・氷割り

スノーポール

金象 アタッチメント式 スノードロッパー 本体

アルミ アルミ
パイプ

屋根の雪落としや樹木の雪はらいに。頭部ビスを外すことで、用途に合った向きに変更することが出来ます。



全長	905mm
頭部長さ	176mm
頭部幅	176mm
重量	600g

品番 124575



4 960517 124575

季節商品

金象 アタッチメント式 シャークカッター 本体

ステンレス アルミ
パイプ

屋根の雪降ろしに。先端部がギザ刃のため、雪に刺さりやすく縦刃で雪をカットすることが出来ます。



全長	850mm
頭部長さ	105mm
頭部幅	370mm
重量	500g

品番 124742



4 960517 124742

季節商品

金象 アタッチメント式 ルーフレーキ 本体

PP アルミ ステール
パイプ

主に屋根の雪落としに適しています。先端部強化プラスチック製で、屋根にキズがつきにくくなっています。



全長	930mm
頭部高さ	160mm
頭部幅	650mm
重量	900g

品番 124582



4 960517 124582

季節商品

金象 アタッチメント式 アルミ雪落とし 本体

アルミ アルミ 先端部
パイプ ゴム

主に屋根の雪落としに適しています。先端部ゴム付きで、屋根にキズがつきにくくなっています。



全長	900mm
頭部高さ	120mm
頭部幅	400mm
重量	800g

品番 124599



4 960517 124599

季節商品

金象 アタッチメント式 共通パイプセット

アルミ スライド部 キャップ
パイプ PC ABS樹脂



手元パイプ	1800mm
伸縮パイプ	1870mm
	3480mm
重量	1.7kg

品番 124612



4 960517 124612

季節商品

ワンタッチはめ込み式で組立簡単
(組立完成時最長約 6 m)

アタッチメント式本体



+

伸縮式中間パイプ(3.48m~1.87m)

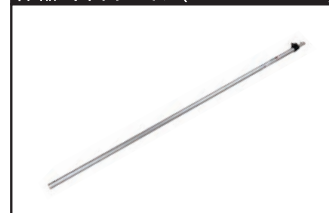

+

手元パイプ(1.80m)



金象 スノードロッパー 柄付

アルミ アルミパイプ

屋根の雪落としや樹木の雪はらいに。頭部ビスを外すことで、用途に合った向きに変更することが出来ます。

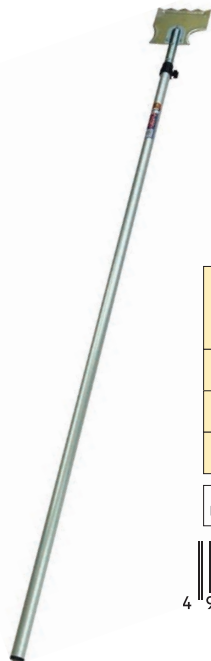

全長	2100
	3700
頭部長さ	176mm
頭部幅	176mm
重量	1.3kg

品番 120782



4 960517 120782

季節商品

金象 シャークカッター 柄付

ステンス アルミパイプ

屋根の雪降ろしに。先端部がギザ刃のため、雪に刺さりやすく縦刃で雪をカットすることが出来ます。



全長	2025
	3595
頭部長さ	105mm
頭部幅	370mm
重量	1.5kg

品番 124728



4 960517 124728

季節商品

金象 屋根の雪おろし イースライダ

アルミ アルミパイプ シートPP

地上からの屋根等、高所の雪降ろしに。屋根に登らず雪降ろしが出来て安全です。



全長	1860
	3470
延長パイプ 取付時	5200
幅	475
高さ	285
重量	1.8kg
延長パイプ 取付時	2.5kg

品番 120805



4 960517 120805

季節商品

雪落とし用 伸縮部品

品番 120829



4 960517 120829

季節商品



材質の表記について

頭部

柄部

その他
パーツ

シヨベル

スコップ

プラスチック

ブラ雪かき

スノーブッシャー

スノーカート

雪落とし

雪・氷割り

スノーポール

雪・氷割り

氷や圧雪の雪割りに最適です。氷をはがす、ツララをつけて落とすのにも適しています。

雪割りツル 横 柄共

スチール 天然木

全長 900mm
先幅 55mm
頭部長さ 390mm
重量 1.5kg

品番 041131



季節商品



雪割りツル 縦 柄共

スチール 天然木

全長 900mm
先幅 55mm
頭部長さ 370mm
重量 1.5kg

品番 041100



季節商品



金象 シカラップ大 1350 握り付

スチール 天然木 PE

全長 1590mm
頭部幅 90mm
頭部長さ 120mm
重量 940g

品番 124698



季節商品



ASK らく楽ハンドポー バチ型

スチール スチール 鋼管 グリップ部 エラストマー スポンジ部 PU

全長 1155mm
頭部幅 75mm
頭部長さ 97mm
重量 3.0kg

品番 124433



季節商品



ASK らく楽ハンドポー ヤリ型

スチール スチール 鋼管 グリップ部 エラストマー スポンジ部 PU

全長 1114mm
頭部長さ 180mm
重量 3.1kg

品番 124448



季節商品



ASK らく楽ハンドポー キバ型

スチール スチール 鋼管 グリップ部 エラストマー スポンジ部 PU

全長 1115mm
頭部幅 70mm
頭部長さ 97mm
重量 3.0kg

品番 124711



季節商品



シヨベル

スコップ

プラスチック

ブラ雪かき

スノーブロッカー

スノーカート

雪落とし

雪・氷割り

スノーポール

材質の表記について

頭部

柄部

グリップ

その他
パーツ

ASK 木製スノーポール 2M

集成材 先端部
スチール

全長	2094 _{mm}
径	28φ
重量	750 _g

品番 122892



季節商品



ASK 木製スノーポール 3M

集成材 先端部
スチール

全長	3081 _{mm}
径	28φ
重量	1.4 _{kg}

品番 122908



季節商品



木製スノーポール 1m ジョイント式

集成材 先端部 ジョイント部
スチール PVC

全長	1190 _{mm}
径	28φ
重量	400 _g

品番 122922



季節商品



シヨベル

スコップ

プラスチック

ブラ雪かき

スノーブロッカー

スノーカート

雪落とし

雪・氷割り

スノーポール

製造・発売元



浅香工業株式会社

URL.<https://www.asaka-ind.co.jp/>

本 社	大阪府堺市堺区海山町2丁目117番地
関 東 支 店	さいたま市北区日進町3丁目426番地1号
北 海 道 支 店	江別市工業町20番地1
名 古 屋 支 店	春日井市烏居松町4丁目96番地A
福 岡 支 店	福岡市博多区博多駅南5丁目19番7号

TEL (072) 229-5221 (代)
TEL (048) 657-8358 (代)
TEL (011) 383-3136 (代)
TEL (0568) 27-5161 (代)
TEL (092) 471-6185 (代)

*カタログに掲載している商品の仕様及び外観は予告なく変更する場合があります、ご了承ください。