

SPAC

STEEL
RACK

CATALOG

スチールラック総合カタログ

Metal Creation

Vol.1

鉄

の可能性を極限まで追求します。

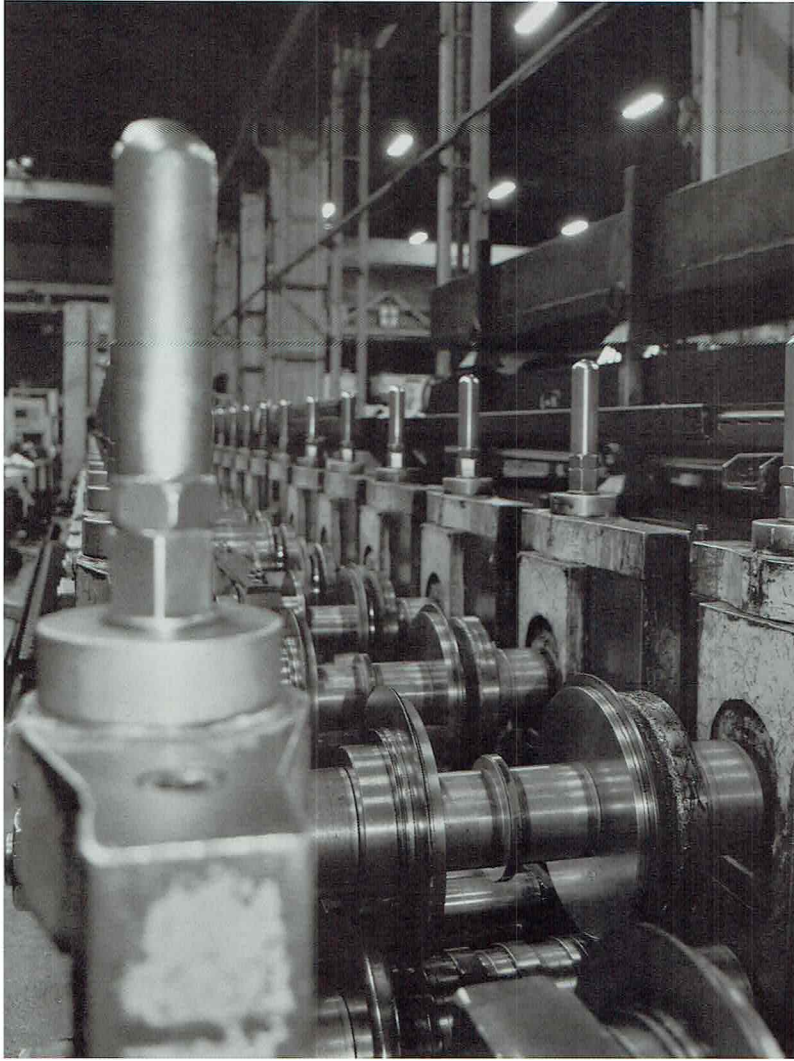

創業以来、私達は日々鉄の可能性を追求してきました。製造はもとより、生産設備の開発、特にロールフォーミング加工には一日の長があると自負しています。

製品を塗装するラインは地域随一の設備を誇り、豊富な経験と実績でユーザーより高い評価を受けています。製造から塗装・出荷まで、一貫した生産体制で多様なご要望に対応していくのが私達の強みです。

柔軟な発想とチャレンジ精神で邁進していきます。

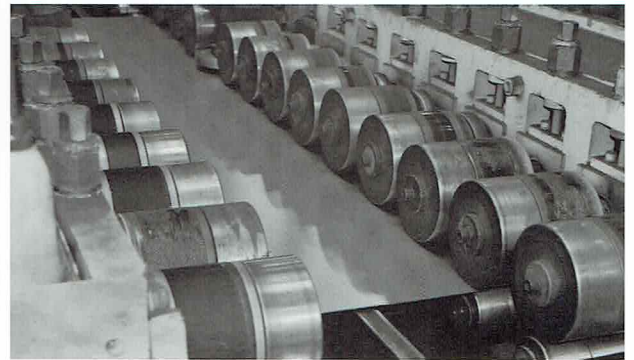

硬い鉄を柔軟な発想で柔らかく創造します。

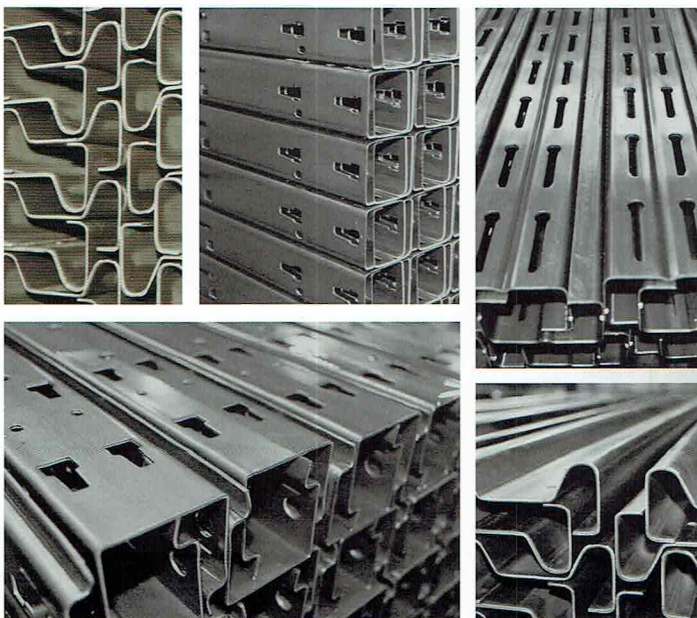

01 軽量ラック

(SPA型120kg)

標準仕様・特長	P 1-P 2
構成部品単価・オプション部材	P 3-P 4
セット価格表	P 5-P 8



02 中軽量ラック

(SPLR型150kg・SPLM型200kg)

標準仕様・特長	P 9-P10
構成部品単価・オプション部材	P11-P12
セット価格表	P13-P20



03 中量ラック

(MEL型300kg・MEH型500kg)

標準仕様・特長	P21-P22
構成部品単価・オプション部材	P23-P24
セット価格表	P25-P32



04 重量ラック

(パレットラックGM型・GH型)

標準仕様・特長	P33-P34
上手な使い方	P35
支柱パネル・ビーム・サブビーム	P36-P38
オプション部材	P39-P40
セット価格表	P41-P44
重量スチールラック (GS型1000kg)	
標準仕様・特長・構成部品単価	P45-P46
セット価格表	P47-P50



05 SPフローア

(簡易工法用床材)

特長・床材の種類	P51-P52
施工方法	P53



06 施工事例

SPフローア	P54
軽量ラック	P55
中軽量ラック	P56
中量ラック	P57-P58
重量ラック	P59-P60
特殊ラック	P61
その他設備	P62



07 会社概要

会社概要	P63-P64
------	---------





価格・仕様について

本カタログに掲載の価格および仕様(令和3年5月現在)につきましては、物価の変動・品質の改善などにより、予告なく変更する場合がありますので、ご注文の際は、代理店あるいは販売店までご確認をお願い致します。

その他の諸費用

- 各製品の据付工事費は標準価格には含まれておりません。
- 塗装色の変更や仕様変更の場合は別途費用を申し受けます。

※本カタログに記載の価格には消費税は含まれておりません。お買い上げの際は別途「消費税」を申し受けます。



製品の発送費について

各製品の運賃につきましては、代理店あるいは販売店までご確認ください。

製品のご使用にあたり、次の点につきましては十分ご注意の上、ご使用いただきますようお願い致します。

設置条件について

- 各種ラックを設置される時には、必ずラック本体の水平を保つように調整を行って下さい。水平が保たれない状態で設置されますと製品の歪み、破損、転倒の恐れがあり危険です。

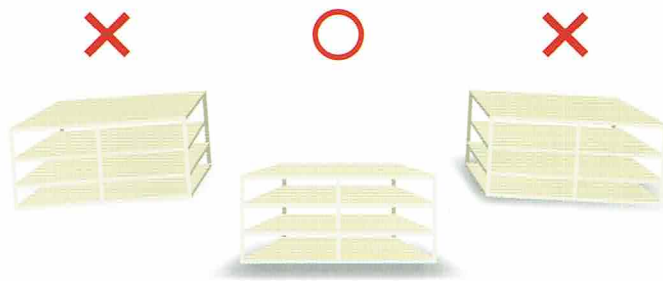

- 高温、低温、多湿等の著しい場所への設置は避けてください。



- 全ての製品は屋内で使用してください。屋外で使用されますと錆ついたり強度が低下する恐れがあります。

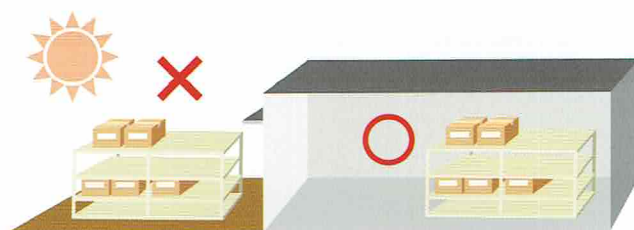

安全にお使いいただく為に

- 各ラックの最大積載荷重（等分布耐荷重）を超えて絶対に使用しないでください。破損する恐れがあり大変危険です。



- 1箇所（箇所）に極端に重い物を載せないでください。耐荷重範囲内でも破損する恐れがあり危険です。

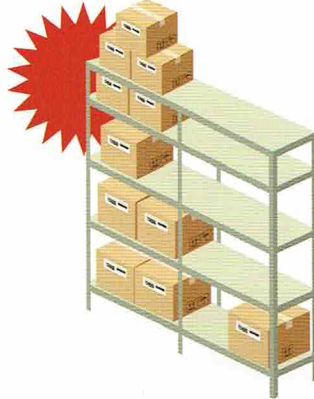

- ボルトの締め忘れや緩みのないようにご注意ください。傾いたり、ガタついたり、破損する恐れがあり危険です。又、使用中にボルトやネジの緩みによるガタツキが生じたら必ず増締めをしてから使用してください。

- ボルトレス製品の場合にはツメが全て確実にセットされている事を確認の上ご使用ください。全てのツメが正しくセットされていない状態で使用すると破損する恐れがあり危険です。



- 安全（抜け止め）ピンが取り付けとなっている製品については必ずピンを取り付けてから使用してください。ピンがセットされていない状態のまま使用される事はやめてください。破損する恐れがあり危険です。

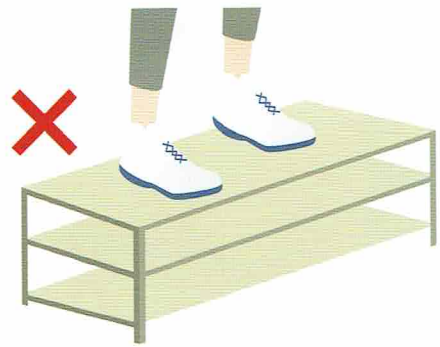

- 棚板には足や腰をかけたり上に上がったりしないでください。破損・転倒の恐れがあり危険です。

- 転倒する恐れがある場合は、必ず転倒防止処置をしてください。

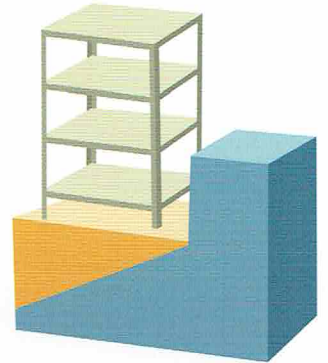

- レイアウト変更の際の解体・組立などは出来るだけ専門家にお任せください。又、組み立てたままの状態できず引ずって移動しますと破損の要因となります。
- 製品の改造、加工は絶対にしないでください。破損する恐れがあり危険です。

- パレットラック、積層ラック等の設置の際には必ずベースを床にアンカーボルトで固定してください。アンカーボルトで固定されないうまま使用されますと、転倒する恐れがあり大変危険です。

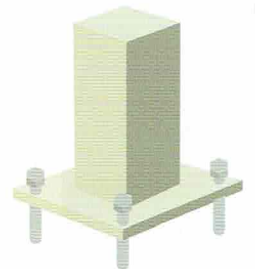

- 移動ラックについては作動させる場合は通路内や近くに人や物がいないことを確認の上、作動させてください。指や手を挟んだり、服を引っ掛けたりする恐れがあり危険です。

01

軽量ラック



LIGHT DUTY RACK

標準仕様 軽量ラックSPA ■塗装色 ホワイトグレー

■タイプ

- SPA1型(解放棚)
- SPA2型(密閉棚)
- SPA3型(金網棚)

■段荷重(kg)

120kg/段

■総荷重(kg)

800kg/間口

■高さ(mm)H

1200・1500・1800
2100・2400

■間口(mm)W

875・1200
1500・1800

■奥行(mm)D

300・450・600

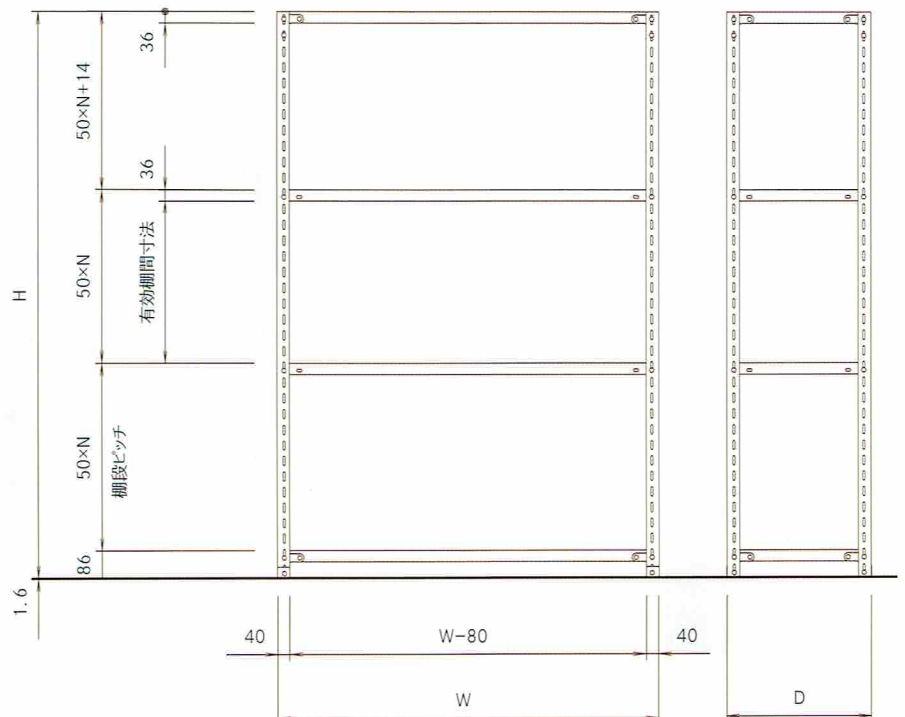

特長

- ◆ アンゲル支柱と棚板で組み立てる最もシンプルな構造のラックです。
- ◆ 最上段と最下段の棚板にコーナープレートを取り付け、ラックの揺れを抑えて堅固に仕上がります。
- ◆ オフィスや倉庫の整理・物品保管など、あらゆる場所でさまざまな用途にお使いいただけます。

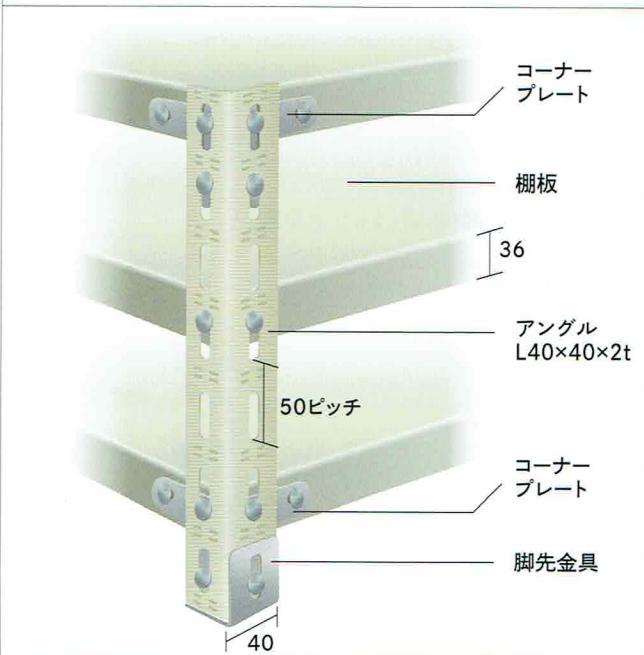
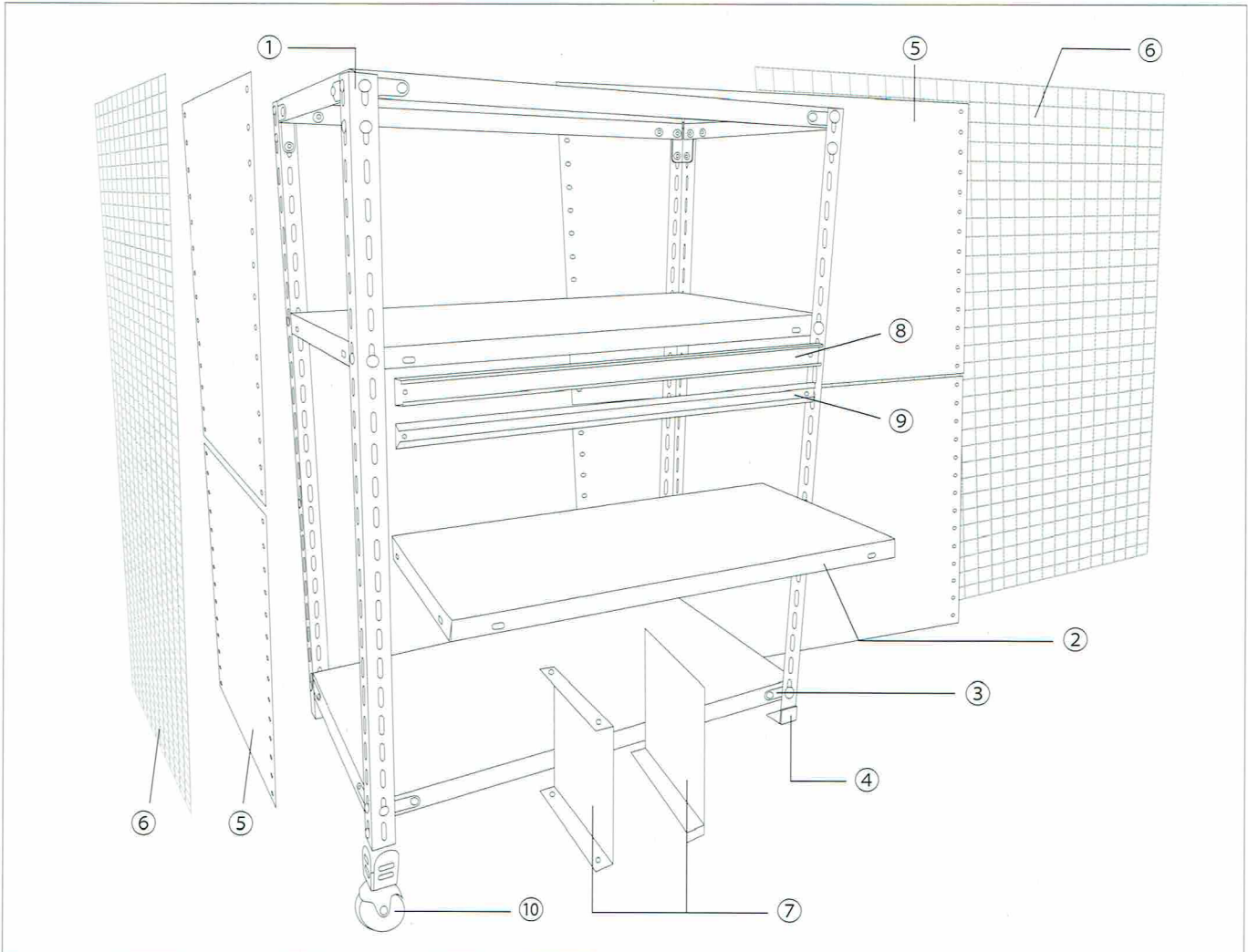

構成部材

- ①支柱 —— 鋼板をL型に曲げて、等間隔に段変更の孔をあけたアンゲルです。
- ②棚板 —— 断面を「」に加工して強度を高めています。
- ③コーナープレート —— 棚の最上段、最下段に取り付ける補強材です。
- ④脚先金具 —— 棚の足元を支えるプレート。床の傷防止の為にもしっかり取り付けます。
- ⑤背板・側板 —— 背板、側板は収納物の落下を防ぎます。取り付けることにより収納物を光、埃から守ります。
- ⑥背網・側網 —— 背網、側網は収納物の落下を防ぎます。
- ⑦仕切板 —— 収納物を分類区分する為に取り付けます。用途に応じて固定式、可動式の選択が可能です。
- ⑧棚前板 —— 棚の前面に取り付けることにより、収納物が手前に落下することを防ぎます。
- ⑨名札差 —— 棚ごとの収納物名、整理記号等の見出し表示用です。
- ⑩アンゲルキャスター —— 取り付けることにより設置場所からの移動が容易になります。耐荷重はキャスターの性能になります。

軽量ラック

中軽量ラック

中量ラック

重量ラック

SPフロアー

施工実例

軽量ラック

中軽量ラック

中量ラック

重量ラック

SPフロアー

施工事例

SP1(開放棚)

- ◆ アンクル支柱と棚板で構成される基本的なタイプの棚です。
- ◆ 開放型はどの方向からでも物品の出し入れすることが可能です。

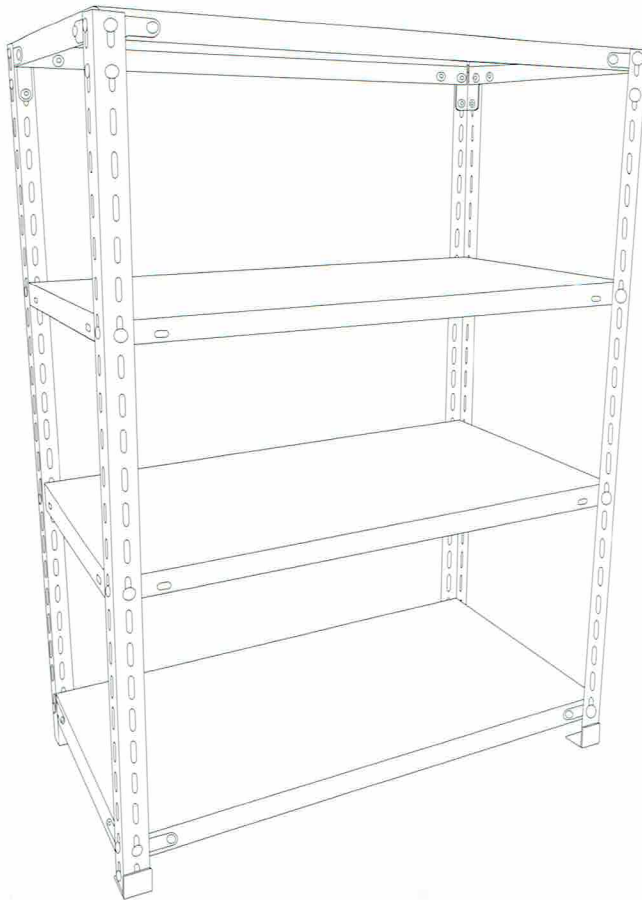

SP2(密閉棚)

- ◆ スチール製のパネルを、背面と両側面にボルトで固定するタイプの棚です。
- ◆ 背面や側面から収納品の落トを防ぎます。

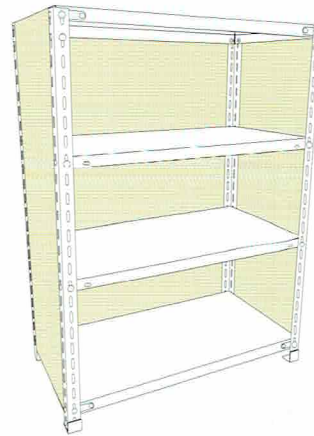

SP3(金網棚)

- ◆ スチール製の金網を背面と両側面に結束バンドで固定するタイプの棚です。
- ◆ 通気性や見通しもよく、収納品を容易に確認することができます。

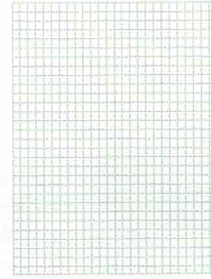
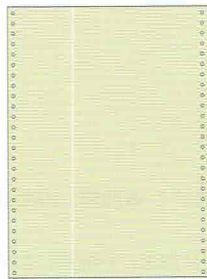

オプション 背板・側板

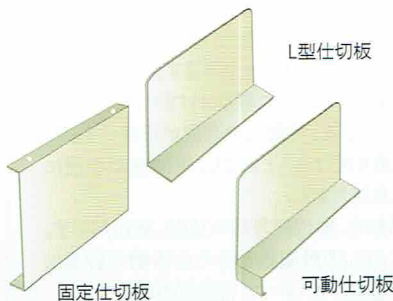

固定仕切板

L型仕切板

可動仕切板

オプション 背網・側網(クリンプ金網)



棚前板

名札差



アンクルキャスター

オプション L型仕切板 固定仕切板/可動仕切板

オプション 棚前板/名札差

オプション アンクル用 φ75キャスター

※オプション部材の価格、納期につきましては販売店までお問い合わせください。
※配送運賃・組立施工費は別途申し受けます。

構成部品単価 (SPA型)

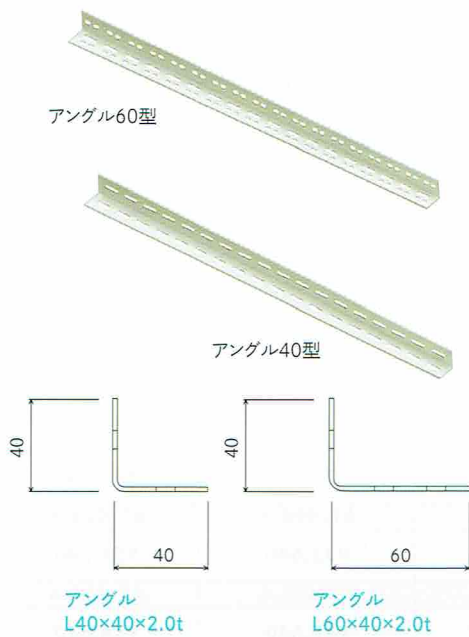

本体価格 (税抜)

品名	品番	仕様	価格
アングル40型	L412	1200H	¥1,100
	L415	1500H	¥1,400
	L418	1800H	¥1,600
	L421	2100H	¥1,900
	L424	2400H	¥2,100
アングル60型	L618	1800H	¥1,950
	L621	2100H	¥2,300
	L624	2400H	¥2,600
脚先金具	FE4	L 40型	¥150
	FE6	L 60型	¥200
コーナースプレット	CPE	E型	¥200
	CPS	(小)	¥80
ボルトナット	40S	M6×12L	¥30
	40L	M6×20L	¥40
BCフック ※1	BC	BCフック	¥100

(※1) 中棚板取り付けにBCフックを使用することで、ボルトでの固定が不要になり棚段変更が簡単に行えるようになります。
BCフック使用の場合、1段あたりの耐荷重は100kg/段(等分布荷重)になります。

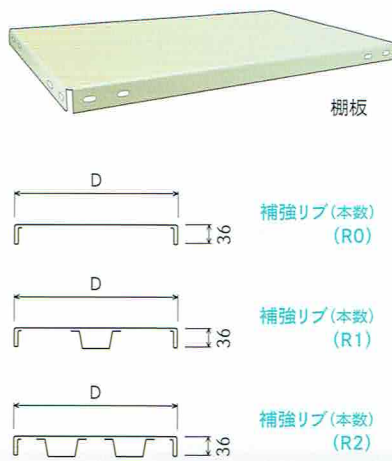

本体価格 (税抜)

品名	品番	仕様	価格
棚板 875W	S330	875W × 300D (R0)	¥2,200
	S345	875W × 450D (R0)	¥2,800
	S360	875W × 600D (R1)	¥4,300
棚板 1200W	S430	1200W × 300D (R1)	¥3,800
	S445	1200W × 450D (R1)	¥4,900
	S460	1200W × 600D (R1)	¥5,850
棚板 1500W	S530	1500W × 300D (R1)	¥5,000
	S545	1500W × 450D (R1)	¥6,000
	S560	1500W × 600D (R2)	¥8,500
棚板 1800W	S630	1800W × 300D (R1)	¥6,400
	S645	1800W × 450D (R1)	¥7,600
	S660	1800W × 600D (R2)	¥10,000



FE4

FE6

脚先金具 FE4/FE6



CPS

CPE

コーナースプレット CPS/CPE



ボルトナット



BCフック

ボルトナット・BCフック

※価格は税抜価格です

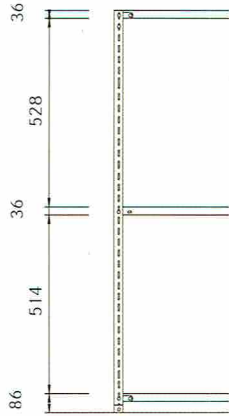

1200H 天地3段		間口 W	875W	1200W	1500W	1800W
奥行 D	品番		A1-433-3	A1-443-3	A1-453-3	A1-463-3
	300D		¥15,000	¥19,800	¥23,400	¥27,600
	品番		A1-434-3	A1-444-3	A1-454-3	A1-464-3
	450D		¥16,800	¥23,100	¥26,400	¥31,200
	品番		A1-436-3	A1-446-3	A1-456-3	A1-466-3
	600D		¥21,300	¥25,950	¥33,900	¥38,400

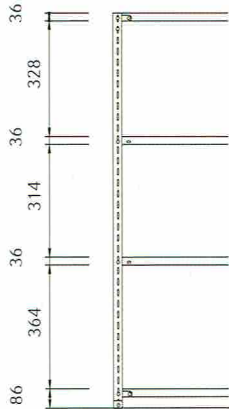

1200H 天地4段		間口 W	875W	1200W	1500W	1800W
奥行 D	品番		A1-433-4	A1-443-4	A1-453-4	A1-463-4
	300D		¥17,440	¥23,840	¥28,640	¥34,240
	品番		A1-434-4	A1-444-4	A1-454-4	A1-464-4
	450D		¥19,840	¥28,240	¥32,640	¥39,040
	品番		A1-436-4	A1-446-4	A1-456-4	A1-466-4
	600D		¥25,840	¥32,040	¥42,640	¥48,640

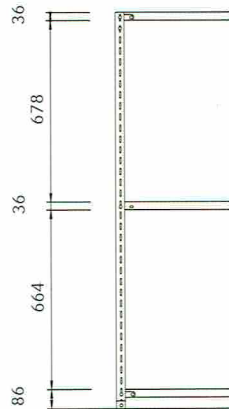

1500H 天地3段		間口 W	875W	1200W	1500W	1800W
奥行 D	品番		A1-533-3	A1-543-3	A1-553-3	A1-563-3
	300D		¥16,200	¥21,000	¥24,600	¥28,800
	品番		A1-534-3	A1-544-3	A1-554-3	A1-564-3
	450D		¥18,000	¥24,300	¥27,600	¥32,400
	品番		A1-536-3	A1-546-3	A1-556-3	A1-566-3
	600D		¥22,500	¥27,150	¥35,100	¥39,600

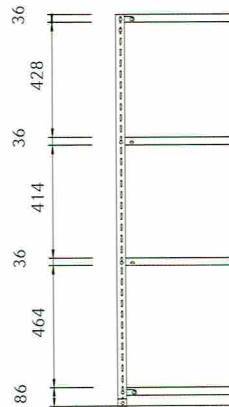

1500H 天地4段		間口 W	875W	1200W	1500W	1800W
奥行 D	品番		A1-533-4	A1-543-4	A1-553-4	A1-563-4
	300D		¥18,640	¥25,040	¥29,840	¥35,440
	品番		A1-534-4	A1-544-4	A1-554-4	A1-564-4
	450D		¥21,040	¥29,440	¥33,840	¥40,240
	品番		A1-536-4	A1-546-4	A1-556-4	A1-566-4
	600D		¥27,040	¥33,240	¥43,840	¥49,840

品番の読み方

A 1 - 6 3 4 - 5

① ② ③ ④ ⑤

① 機種 A1=解放棚 A2=密閉棚 A3=金網棚
 ② 高さ H 4=1200 5=1500 6=1800 7=2100 8=2400
 ③ 間口 W 3= 875 4=1200 5=1500 6=1800

④ 奥行 D 3=300 4=450 6=600
 ⑤ 棚段数 (天板を含む)

軽量ラック (SPA1型)

1800H

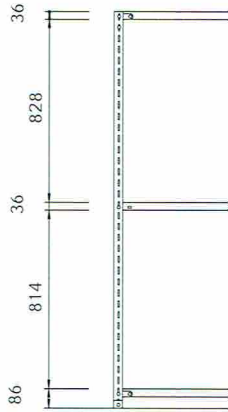

1800H 天地3段

間口 W		875W	1200W	1500W	1800W
奥行 D	品番	A1-633-3	A1-643-3	A1-653-3	A1-663-3
	300D	¥17,000	¥21,800	¥25,400	¥29,600
	品番	A1-634-3	A1-644-3	A1-654-3	A1-664-3
	450D	¥18,800	¥25,100	¥28,400	¥33,200
	品番	A1-636-3	A1-646-3	A1-656-3	A1-666-3
	600D	¥23,300	¥27,950	¥35,900	¥40,400

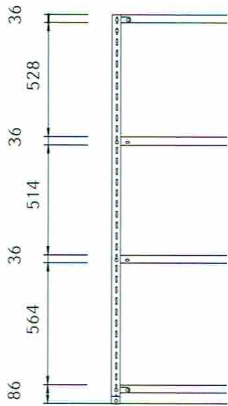

1800H 天地4段

間口 W		875W	1200W	1500W	1800W
奥行 D	品番	A1-633-4	A1-643-4	A1-653-4	A1-663-4
	300D	¥19,440	¥25,840	¥30,640	¥36,240
	品番	A1-634-4	A1-644-4	A1-654-4	A1-664-4
	450D	¥21,840	¥30,240	¥34,640	¥41,040
	品番	A1-636-4	A1-646-4	A1-656-4	A1-666-4
	600D	¥27,840	¥34,040	¥44,640	¥50,640

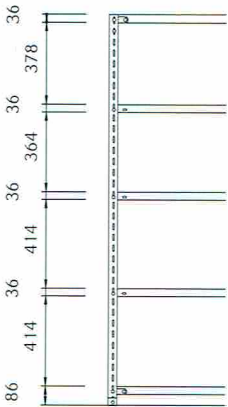

1800H 天地5段

間口 W		875W	1200W	1500W	1800W
奥行 D	品番	A1-633-5	A1-643-5	A1-653-5	A1-663-5
	300D	¥21,880	¥29,880	¥35,880	¥42,880
	品番	A1-634-5	A1-644-5	A1-654-5	A1-664-5
	450D	¥24,880	¥35,380	¥40,880	¥48,880
	品番	A1-636-5	A1-646-5	A1-656-5	A1-666-5
	600D	¥32,380	¥40,130	¥53,380	¥60,880

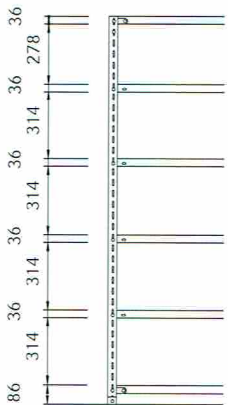

1800H 天地6段

間口 W		875W	1200W	1500W	1800W
奥行 D	品番	A1-633-6	A1-643-6	A1-653-6	A1-663-6
	300D	¥24,320	¥33,920	¥41,120	¥49,520
	品番	A1-634-6	A1-644-6	A1-654-6	A1-664-6
	450D	¥27,920	¥40,520	¥47,120	¥56,720
	品番	A1-636-6	A1-646-6	A1-656-6	A1-666-6
	600D	¥36,920	¥46,220	¥62,120	¥71,120

棚段増価格

間口 W		875W	1200W	1500W	1800W
奥行 D	300D	¥2,440	¥4,040	¥5,240	¥6,640
	450D	¥3,040	¥5,140	¥6,240	¥7,840
	600D	¥4,540	¥6,090	¥8,740	¥10,240

軽量ラック

中軽量ラック

中量ラック

重量ラック

SPフロアー

施工実例

※価格は税抜価格です

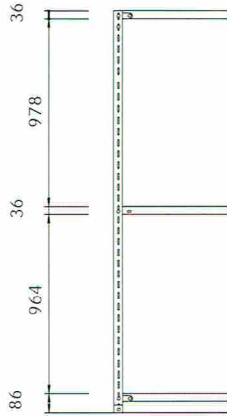

2100H 天地3段		間口 W	875W	1200W	1500W	1800W
奥行 D	品番	A1-733-3	A1-743-3	A1-753-3	A1-763-3	
	300D	¥18,200	¥23,000	¥26,600	¥30,800	
	品番	A1-734-3	A1-744-3	A1-754-3	A1-764-3	
	450D	¥20,000	¥26,300	¥29,600	¥34,400	
	品番	A1-736-3	A1-746-3	A1-756-3	A1-766-3	
600D	¥24,500	¥29,150	¥37,100	¥41,600		

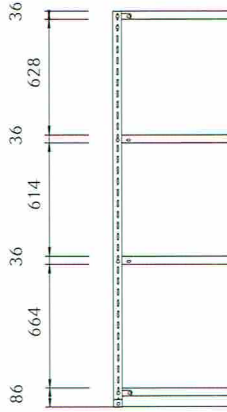

2100H 天地4段		間口 W	875W	1200W	1500W	1800W
奥行 D	品番	A1-733-4	A1-743-4	A1-753-4	A1-763-4	
	300D	¥20,640	¥27,040	¥31,840	¥37,440	
	品番	A1-734-4	A1-744-4	A1-754-4	A1-764-4	
	450D	¥23,040	¥31,440	¥35,840	¥42,240	
	品番	A1-736-4	A1-746-4	A1-756-4	A1-766-4	
600D	¥29,040	¥35,240	¥45,840	¥51,840		

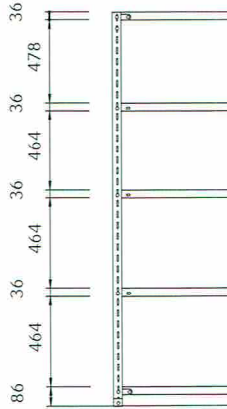

2100H 天地5段		間口 W	875W	1200W	1500W	1800W
奥行 D	品番	A1-733-5	A1-743-5	A1-753-5	A1-763-5	
	300D	¥23,080	¥31,080	¥37,080	¥44,080	
	品番	A1-734-5	A1-744-5	A1-754-5	A1-764-5	
	450D	¥26,080	¥36,580	¥42,080	¥50,080	
	品番	A1-736-5	A1-746-5	A1-756-5	A1-766-5	
600D	¥33,580	¥41,330	¥54,580	¥62,080		

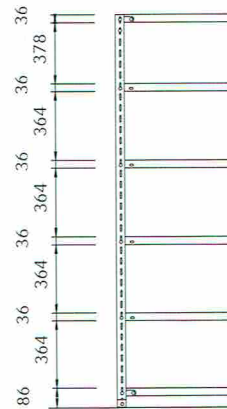

2100H 天地6段		間口 W	875W	1200W	1500W	1800W
奥行 D	品番	A1-733-6	A1-743-6	A1-753-6	A1-763-6	
	300D	¥25,520	¥35,120	¥42,320	¥50,720	
	品番	A1-734-6	A1-744-6	A1-754-6	A1-764-6	
	450D	¥29,120	¥41,720	¥48,320	¥57,920	
	品番	A1-736-6	A1-746-6	A1-756-6	A1-766-6	
600D	¥38,120	¥47,420	¥63,320	¥72,320		

品番の読み方

A 1 - 6 3 4 - 5

①機種 A1=解放棚 A2=密閉棚 A3=金網棚
 ②高さ H 4=1200 5=1500 6=1800 7=2100 8=2400
 ③間口 W 3= 875 4=1200 5=1500 6=1800

④奥行 D 3=300 4=450 6=600
 ⑤棚段数 (天板を含む)

軽量ラック (SPA1型)

2400H

※価格は税抜価格です

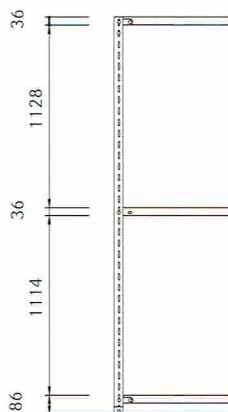

2400H 天地3段

間口 W		875W	1200W	1500W	1800W
奥行 D	品番	A1-833-3	A1-843-3	A1-853-3	A1-863-3
	300D	¥19,000	¥23,800	¥27,400	¥31,600
	品番	A1-834-3	A1-844-3	A1-854-3	A1-864-3
	450D	¥20,800	¥27,100	¥30,400	¥35,200
	品番	A1-836-3	A1-846-3	A1-856-3	A1-866-3
	600D	¥25,300	¥29,950	¥37,900	¥42,400

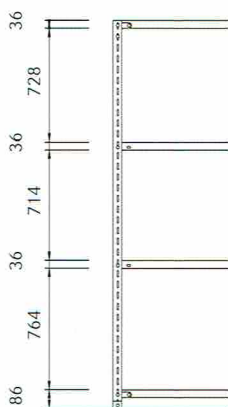

2400H 天地4段

間口 W		875W	1200W	1500W	1800W
奥行 D	品番	A1-833-4	A1-843-4	A1-853-4	A1-863-4
	300D	¥21,440	¥27,840	¥32,640	¥38,240
	品番	A1-834-4	A1-844-4	A1-854-4	A1-864-4
	450D	¥23,840	¥32,240	¥36,640	¥43,040
	品番	A1-836-4	A1-846-4	A1-856-4	A1-866-4
	600D	¥29,840	¥36,040	¥46,640	¥52,640

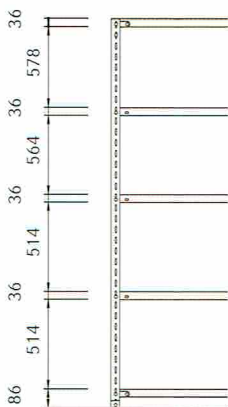

2400H 天地5段

間口 W		875W	1200W	1500W	1800W
奥行 D	品番	A1-833-5	A1-843-5	A1-853-5	A1-863-5
	300D	¥23,880	¥31,880	¥37,880	¥44,880
	品番	A1-834-5	A1-844-5	A1-854-5	A1-864-5
	450D	¥26,880	¥37,380	¥42,880	¥50,880
	品番	A1-836-5	A1-846-5	A1-856-5	A1-866-5
	600D	¥34,380	¥42,130	¥55,380	¥62,880

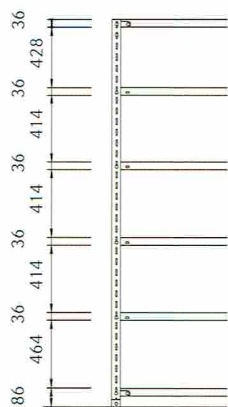

2400H 天地6段

間口 W		875W	1200W	1500W	1800W
奥行 D	品番	A1-833-6	A1-843-6	A1-853-6	A1-863-6
	300D	¥26,320	¥35,920	¥43,120	¥51,520
	品番	A1-834-6	A1-844-6	A1-854-6	A1-864-6
	450D	¥29,920	¥42,520	¥49,120	¥58,720
	品番	A1-836-6	A1-846-6	A1-856-6	A1-866-6
	600D	¥38,920	¥48,220	¥64,120	¥73,120

棚段増価格

間口 W		875W	1200W	1500W	1800W
奥行 D	300D	¥2,440	¥4,040	¥5,240	¥6,640
	450D	¥3,040	¥5,140	¥6,240	¥7,840
	600D	¥4,540	¥6,090	¥8,740	¥10,240

軽量ラック

中軽量ラック

中量ラック

重量ラック

S Pフロア

施工実例

02

中軽量ラック



MEDIUM LIGHT DUTY RACK

標準仕様 中軽量ラックSPL

■塗装色

ホワイトグレー

■タイプ

SPLR型
SPLM型

■段荷重(kg)

SPLR型 150kg/段
SPLM型 200kg/段

■総荷重(kg)

1000kg/間口

■高さ(mm)H

1200・1500・1800
2100・2400

■間口(mm)W

895・1195
1495・1795

■奥行(mm)D

320・470・620

●棚有効間口寸法：W-36

●棚有効奥行寸法：D-20

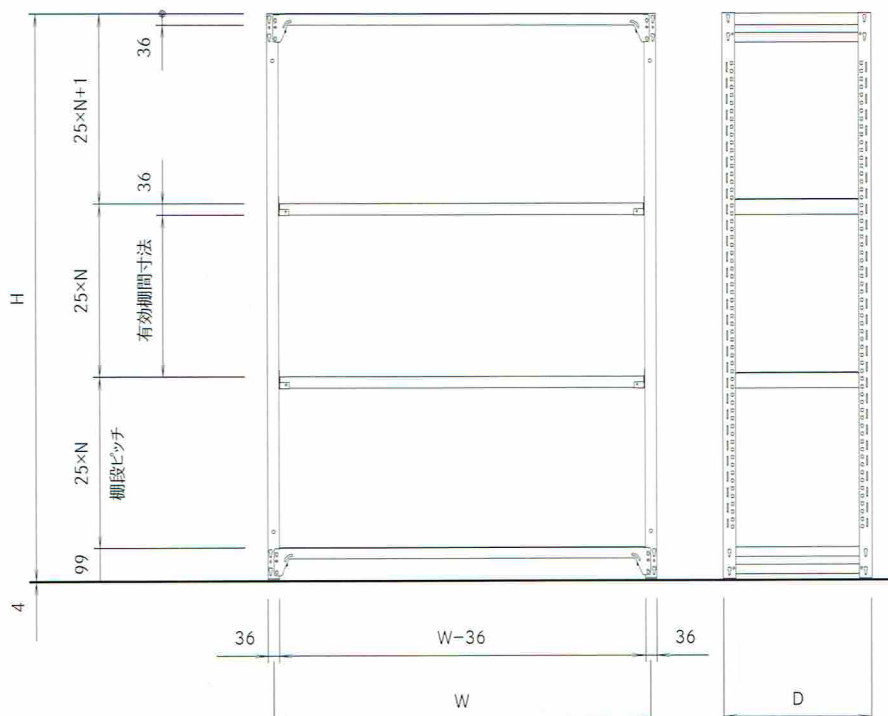

特長

- ◆ ボルトレスタイプの為、基本組立が容易でレイアウト変更や棚移設の場合も簡単に行えます。
- ◆ 棚段間隔は25mm単位の調整変更が可能で、荷物の形状や数量に応じて棚段数の増減を自由に変更することができます。
- ◆ 高さや奥行が同じサイズのラックであれば支柱を共有することで連結型として組立が可能で、2連・3連と簡単に連結することができます。

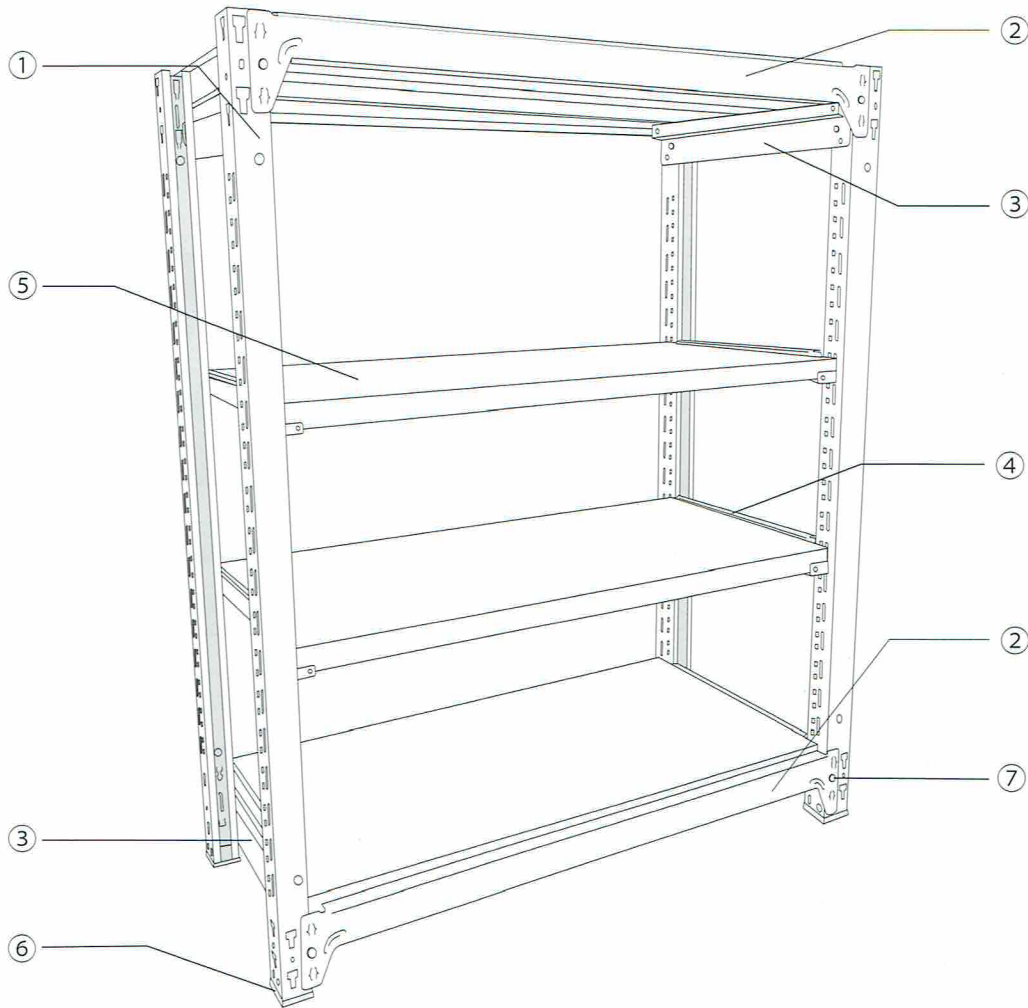

構成部材

- ①支柱 —— 両側面にある棚受用角孔は25mmピッチで棚間隔を自由に設定できます。
- ②継ぎ梁 —— ラックの間口方向の揺れを防ぎます。ボルトレス方式で、両端部の爪を支柱孔に強く嵌合してください。
- ③上下棚受 —— ラックの奥行方向の揺れを防ぎます。ボルトレス方式で、両端部の爪を支柱孔に強く嵌合してください。
- ④棚受 —— 両端にある爪で支柱側面の角孔に装着してください。脱着はワンタッチでできます。
- ⑤棚板 —— □型形状で、中央部に1段当たり150・200kgの荷重に耐え得る適宜補強を施しております。
- ⑥ベース —— 樹脂製で床面を保護します。支柱の底部にワンタッチで取り付けられます。
- ⑦安全ピン —— 継ぎ梁、上下棚受の結合に対する万一の場合の抜け止めの為に取付します。



構成部品単価(SPLR型・SPLM型)

単体

連結

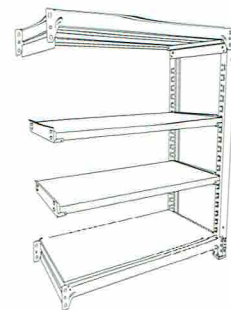
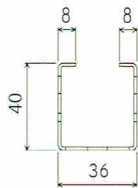

支柱

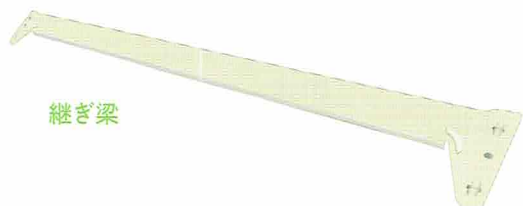

継ぎ梁

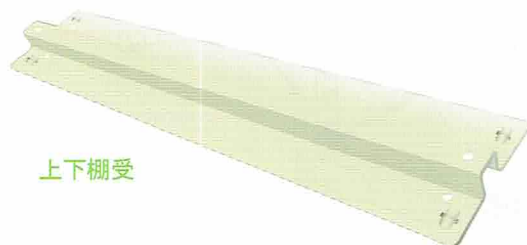

上下棚受



棚受

本体価格(税抜)

品名	品番	仕様	価格
支柱	SC4	1200H	¥1,600
	SC5	1500H	¥1,900
	SC6	1800H	¥2,150
	SC7	2100H	¥2,500
	SC8	2400H	¥2,900
継ぎ梁	LB3-M	900W	¥1,400
	LB4-M	1200W	¥1,700
	LB5-M	1500W	¥2,050
	LB6-M	1800W	¥2,300
上下棚受	LO30	320D	¥650
	LO45	470D	¥750
	LO60	620D	¥850
棚受	RG30	320D	¥600
	RG45	470D	¥700
	RG60	620D	¥800
ベース	LBP-1	樹脂	¥80
安全ピン	LSP-1	φ4	¥50

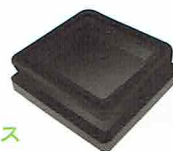

ベース



安全ピン

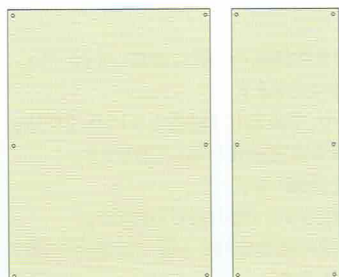

オプション 背板・側板

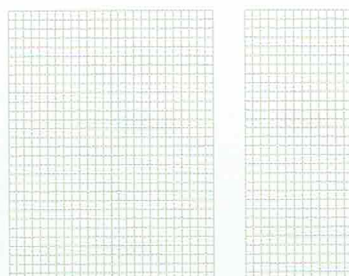

オプション 背網・側網(クリンプ金網)



オプション 間座(25L)

※オプション部材の価格、納期につきましては販売店までお問い合わせください。
※配達運賃・組立施工費は別途申し受けます。

中軽量ラック

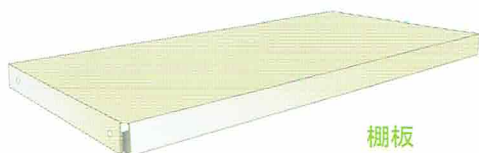
SPLR型(150kg/段)
SPLM型(200kg/段)

棚板

SPLR型 (150kg/段)

本体価格(税抜)

品名	品番	仕様	価格
棚板 900W	RSM330	900W×320D (R1)	¥2,600
	RSM345	900W×470D (R1)	¥3,250
	RSM360	900W×620D (R1)	¥3,900
棚板 1200W	RSM430	1200W×320D (R1)	¥3,300
	RSM445	1200W×470D (R1)	¥4,250
	RSM460	1200W×620D (R1)	¥5,550
棚板 1500W	RSM530	1500W×320D (R1)	¥4,300
	RSM545	1500W×470D (R1)	¥5,350
	RSM560	1500W×620D (R2)	¥7,400
棚板 1800W	RSM630	1800W×320D (R1)	¥6,200
	RSM645	1800W×470D (R2)	¥7,500
	RSM660	1800W×620D (R2)	¥8,700

SPLM型 (200kg/段)

本体価格(税抜)

品名	品番	仕様	価格
棚板 900W	LSM330	900W×320D (R1)	¥2,600
	LSM345	900W×470D (R1)	¥3,250
	LSM360	900W×620D (R1)	¥3,900
棚板 1200W	LSM430	1200W×320D (R1)	¥3,300
	LSM445	1200W×470D (R1)	¥4,250
	LSM460	1200W×620D (R2)	¥5,900
棚板 1500W	LSM530	1500W×320D (R1)	¥4,600
	LSM545	1500W×470D (R1)	¥5,750
	LSM560	1500W×620D (R2)	¥7,900
棚板 1800W	LSM630	1800W×320D (R1) ※1	¥6,200
	LSM645	1800W×470D (R2)	¥8,100
	LSM660	1800W×620D (R2)	¥9,500

(※1) LSM630のみ1段あたりの耐荷重は150kg/段(等分布荷重)になります。

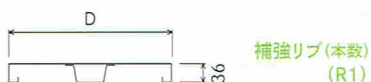
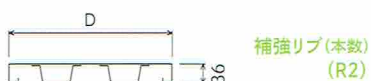
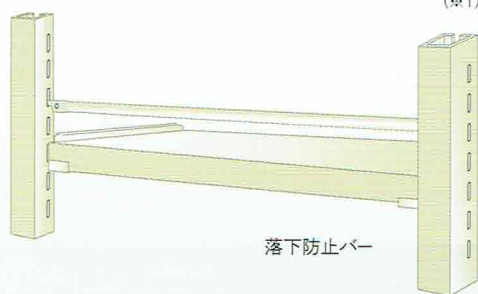
補強リブ(本数)
(R1)補強リブ(本数)
(R2)

落下防止バー

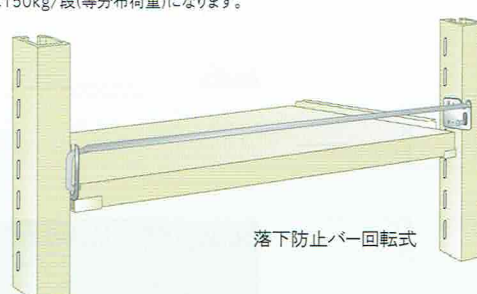

落下防止バー回転式

オプション 落下防止バー/落下防止バー回転式

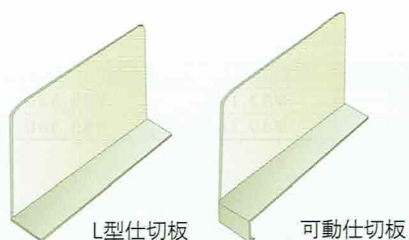

L型仕切板

可動仕切板

オプション L型仕切板/可動仕切板

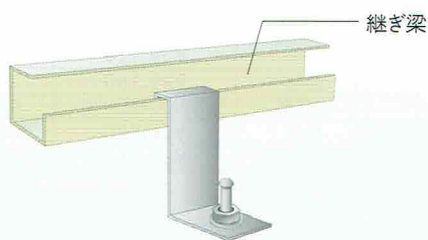

継ぎ梁

オプション アンカー固定金具
(継ぎ梁内側固定)

キャスターベース

オプション キャスター付ラック

※オプション部材の価格、納期につきましては販売店までお問い合わせください。
※配送運賃・組立施工費は別途申し受けます。

軽量ラック

中軽量ラック

中量ラック

重量ラック

SPフロアー

施工事例

※価格は税抜価格

軽量ラック

中軽量ラック

中量ラック

重量ラック

S P フロアー

施工実例

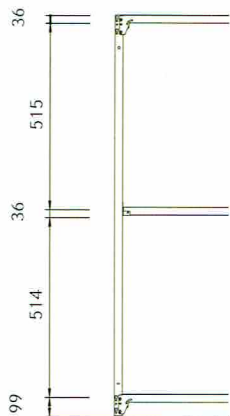

1200H 天地3段		間口 W	895W	1195W	1495W	1795W
奥行 D	320D	品番	SPLR-433-3	SPLR-443-3	SPLR-453-3	SPLR-463-3
		単体 T	¥24,720	¥28,020	¥32,420	¥39,120
		連結 R	¥21,360	¥24,660	¥29,060	¥35,760
	470D	品番	SPLR-434-3	SPLR-444-3	SPLR-454-3	SPLR-464-3
		単体 T	¥27,270	¥31,470	¥36,170	¥43,620
		連結 R	¥23,910	¥28,110	¥32,810	¥40,260
620D	品番	SPLR-436-3	SPLR-446-3	SPLR-456-3	SPLR-466-3	
	単体 T	¥29,820	¥35,970	¥42,920	¥47,820	
	連結 R	¥26,460	¥32,610	¥39,560	¥44,460	

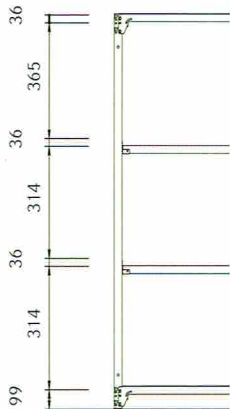

1200H 天地4段		間口 W	895W	1195W	1495W	1795W
奥行 D	320D	品番	SPLR-433-4	SPLR-443-4	SPLR-453-4	SPLR-463-4
		単体 T	¥28,520	¥32,520	¥37,920	¥46,520
		連結 R	¥25,160	¥29,160	¥34,560	¥43,160
	470D	品番	SPLR-434-4	SPLR-444-4	SPLR-454-4	SPLR-464-4
		単体 T	¥31,920	¥37,120	¥42,920	¥52,520
		連結 R	¥28,560	¥33,760	¥39,560	¥49,160
620D	品番	SPLR-436-4	SPLR-446-4	SPLR-456-4	SPLR-466-4	
	単体 T	¥35,320	¥43,120	¥51,920	¥58,120	
	連結 R	¥31,960	¥39,760	¥48,560	¥54,760	

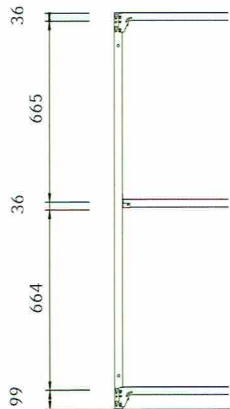

1500H 天地3段		間口 W	895W	1195W	1495W	1795W
奥行 D	320D	品番	SPLR-533-3	SPLR-543-3	SPLR-553-3	SPLR-563-3
		単体 T	¥25,920	¥29,220	¥33,620	¥40,320
		連結 R	¥21,960	¥25,260	¥29,660	¥36,360
	470D	品番	SPLR-534-3	SPLR-544-3	SPLR-554-3	SPLR-564-3
		単体 T	¥28,470	¥32,670	¥37,370	¥44,820
		連結 R	¥24,510	¥28,710	¥33,410	¥40,860
620D	品番	SPLR-536-3	SPLR-546-3	SPLR-556-3	SPLR-566-3	
	単体 T	¥31,020	¥37,170	¥44,120	¥49,020	
	連結 R	¥27,060	¥33,210	¥40,160	¥45,060	

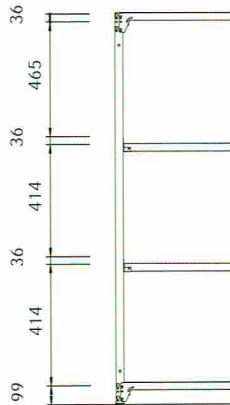

1500H 天地4段		間口 W	895W	1195W	1495W	1795W
奥行 D	320D	品番	SPLR-533-4	SPLR-543-4	SPLR-553-4	SPLR-563-4
		単体 T	¥29,720	¥33,720	¥39,120	¥47,720
		連結 R	¥25,760	¥29,760	¥35,160	¥43,760
	470D	品番	SPLR-534-4	SPLR-544-4	SPLR-554-4	SPLR-564-4
		単体 T	¥33,120	¥38,320	¥44,120	¥53,720
		連結 R	¥29,160	¥34,360	¥40,160	¥49,760
620D	品番	SPLR-536-4	SPLR-546-4	SPLR-556-4	SPLR-566-4	
	単体 T	¥36,520	¥44,320	¥53,120	¥59,320	
	連結 R	¥32,560	¥40,360	¥49,160	¥55,360	

品番の読み方

SPLR-634-5T

① ② ③ ④ ⑤ ⑥ ⑦

- ① 機種 SPL=中軽量ラック
- ② 高さ H 4=1200 5=1500 6=1800 7=2100 8=2400
- ③ 間口 W 3= 895 4=1195 5=1495 6=1795
- ④ 機種 SPL=中軽量ラック
- ⑤ 耐荷重 R=150kg/段
- ⑥ 奥行 D 3=320 4=470 6=620
- ⑦ 棚段数 (天板を含む)
- ⑧ T=単体 R=連結

中軽量ラック SPLR型

(150kg/段)

1800H

※価格は税抜価格

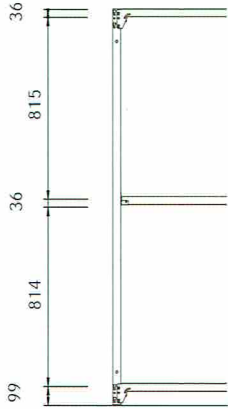

1800H 天地3段

間口 W		895W	1195W	1495W	1795W	
奥行 D	320D	品番	SPLR-633-3	SPLR-643-3	SPLR-653-3	SPLR-663-3
		単体 T	¥26,920	¥30,220	¥34,620	¥41,320
		連結 R	¥22,460	¥25,760	¥30,160	¥36,860
	470D	品番	SPLR-634-3	SPLR-644-3	SPLR-654-3	SPLR-664-3
		単体 T	¥29,470	¥33,670	¥38,370	¥45,820
		連結 R	¥25,010	¥29,210	¥33,910	¥41,360
	620D	品番	SPLR-636-3	SPLR-646-3	SPLR-656-3	SPLR-666-3
		単体 T	¥32,020	¥38,170	¥45,120	¥50,020
		連結 R	¥27,560	¥33,710	¥40,660	¥45,560

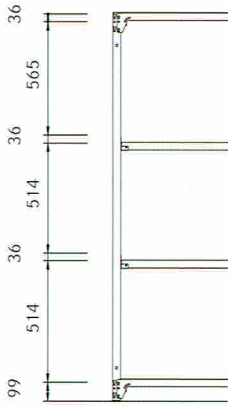

1800H 天地4段

間口 W		895W	1195W	1495W	1795W	
奥行 D	320D	品番	SPLR-633-4	SPLR-643-4	SPLR-653-4	SPLR-663-4
		単体 T	¥30,720	¥34,720	¥40,120	¥48,720
		連結 R	¥26,260	¥30,260	¥35,660	¥44,260
	470D	品番	SPLR-634-4	SPLR-644-4	SPLR-654-4	SPLR-664-4
		単体 T	¥34,120	¥39,320	¥45,120	¥54,720
		連結 R	¥29,660	¥34,860	¥40,660	¥50,260
	620D	品番	SPLR-636-4	SPLR-646-4	SPLR-656-4	SPLR-666-4
		単体 T	¥37,520	¥45,320	¥54,120	¥60,320
		連結 R	¥33,060	¥40,860	¥49,660	¥55,860

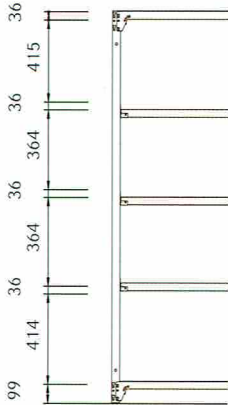

1800H 天地5段

間口 W		895W	1195W	1495W	1795W	
奥行 D	320D	品番	SPLR-633-5	SPLR-643-5	SPLR-653-5	SPLR-663-5
		単体 T	¥34,520	¥39,220	¥45,620	¥56,120
		連結 R	¥30,060	¥34,760	¥41,160	¥51,660
	470D	品番	SPLR-634-5	SPLR-644-5	SPLR-654-5	SPLR-664-5
		単体 T	¥38,770	¥44,970	¥51,870	¥63,620
		連結 R	¥34,310	¥40,510	¥47,410	¥59,160
	620D	品番	SPLR-636-5	SPLR-646-5	SPLR-656-5	SPLR-666-5
		単体 T	¥43,020	¥52,470	¥63,120	¥70,620
		連結 R	¥38,560	¥48,010	¥58,660	¥66,160

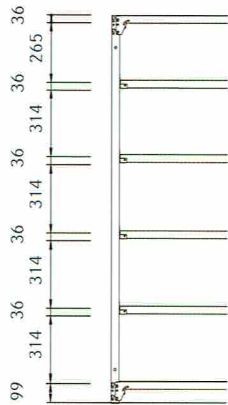

1800H 天地6段

間口 W		895W	1195W	1495W	1795W	
奥行 D	320D	品番	SPLR-633-6	SPLR-643-6	SPLR-653-6	SPLR-663-6
		単体 T	¥38,320	¥43,720	¥51,120	¥63,520
		連結 R	¥33,860	¥39,260	¥46,660	¥59,060
	470D	品番	SPLR-634-6	SPLR-644-6	SPLR-654-6	SPLR-664-6
		単体 T	¥43,420	¥50,620	¥58,620	¥72,520
		連結 R	¥38,960	¥46,160	¥54,160	¥68,060
	620D	品番	SPLR-636-6	SPLR-646-6	SPLR-656-6	SPLR-666-6
		単体 T	¥48,520	¥59,620	¥72,120	¥80,920
		連結 R	¥44,060	¥55,160	¥67,660	¥76,460

棚段増価格

間口 W		895W	1195W	1495W	1795W
奥行 D	320D	¥3,800	¥4,500	¥5,500	¥7,400
	470D	¥4,650	¥5,650	¥6,750	¥8,900
	620D	¥5,500	¥7,150	¥9,000	¥10,300

軽量ラック

中軽量ラック

中量ラック

重量ラック

SPフロアー

施工事例

※価格は税抜価格

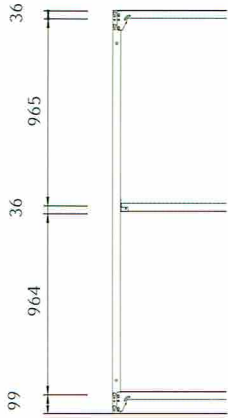

2100H 天地3段

間口 W		895W	1195W	1495W	1795W	
奥行 D	320D	品番	SPLR-733-3	SPLR-743-3	SPLR-753-3	SPLR-763-3
		単体 T	¥28,320	¥31,620	¥36,020	¥42,720
		連結 R	¥23,160	¥26,460	¥30,860	¥37,560
	470D	品番	SPLR-734-3	SPLR-744-3	SPLR-754-3	SPLR-764-3
		単体 T	¥30,870	¥35,070	¥39,770	¥47,220
		連結 R	¥25,710	¥29,910	¥34,610	¥42,060
	620D	品番	SPLR-736-3	SPLR-746-3	SPLR-756-3	SPLR-766-3
		単体 T	¥33,420	¥39,570	¥46,520	¥51,420
		連結 R	¥28,260	¥34,410	¥41,360	¥46,260

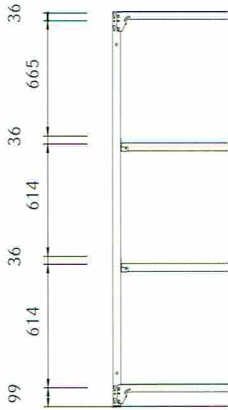

2100H 天地4段

間口 W		895W	1195W	1495W	1795W	
奥行 D	320D	品番	SPLR-733-4	SPLR-743-4	SPLR-753-4	SPLR-763-4
		単体 T	¥32,120	¥36,120	¥41,520	¥50,120
		連結 R	¥26,960	¥30,960	¥36,360	¥44,960
	470D	品番	SPLR-734-4	SPLR-744-4	SPLR-754-4	SPLR-764-4
		単体 T	¥35,520	¥40,720	¥46,520	¥56,120
		連結 R	¥30,360	¥35,560	¥41,360	¥50,960
	620D	品番	SPLR-736-4	SPLR-746-4	SPLR-756-4	SPLR-766-4
		単体 T	¥38,920	¥46,720	¥55,520	¥61,720
		連結 R	¥33,760	¥41,560	¥50,360	¥56,560

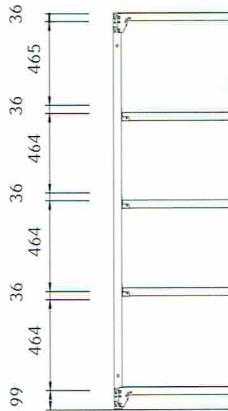

2100H 天地5段

間口 W		895W	1195W	1495W	1795W	
奥行 D	320D	品番	SPLR-733-5	SPLR-743-5	SPLR-753-5	SPLR-763-5
		単体 T	¥35,920	¥40,620	¥47,020	¥57,520
		連結 R	¥30,760	¥35,460	¥41,860	¥52,360
	470D	品番	SPLR-734-5	SPLR-744-5	SPLR-754-5	SPLR-764-5
		単体 T	¥40,170	¥46,370	¥53,270	¥65,020
		連結 R	¥35,010	¥41,210	¥48,110	¥59,860
	620D	品番	SPLR-736-5	SPLR-746-5	SPLR-756-5	SPLR-766-5
		単体 T	¥44,420	¥53,870	¥64,520	¥72,020
		連結 R	¥39,260	¥48,710	¥59,360	¥66,860

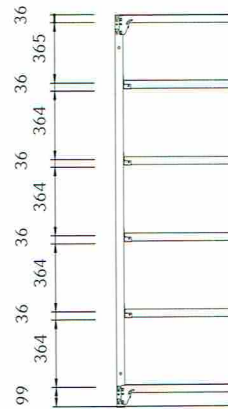

2100H 天地6段

間口 W		895W	1195W	1495W	1795W	
奥行 D	320D	品番	SPLR-733-6	SPLR-743-6	SPLR-753-6	SPLR-763-6
		単体 T	¥39,720	¥45,120	¥52,520	¥64,920
		連結 R	¥34,560	¥39,960	¥47,360	¥59,760
	470D	品番	SPLR-734-6	SPLR-744-6	SPLR-754-6	SPLR-764-6
		単体 T	¥44,820	¥52,020	¥60,020	¥73,920
		連結 R	¥39,660	¥46,860	¥54,860	¥68,760
	620D	品番	SPLR-736-6	SPLR-746-6	SPLR-756-6	SPLR-766-6
		単体 T	¥49,920	¥61,020	¥73,520	¥82,320
		連結 R	¥44,760	¥55,860	¥68,360	¥77,160

品番の読み方

SPLR-634-5T

- ① 機種 SPL=中軽量ラック
- ② 耐荷重 R=150kg/段
- ③ 高さ H 4=1200 5=1500 6=1800 7=2100 8=2400
- ⑤ 奥行 D 3=320 4=470 6=620
- ④ 間口 W 3= 895 4=1195 5=1495 6=1795
- ⑥ 棚段数 (天板を含む)
- ⑦ T=単体 R=連結

軽量ラック

中軽量ラック

中量ラック

重量ラック

SPPフロア

施工実例

中軽量ラック SPLR型

(150kg/段)

2400H

※価格は税抜価格

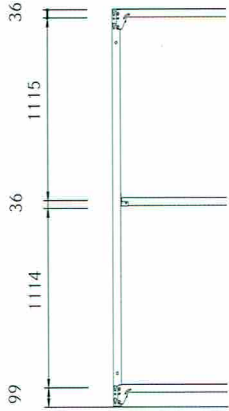

2400H 天地3段

間口 W			895W	1195W	1495W	1795W
奥行 D	320D	品番	SPLR-833-3	SPLR-843-3	SPLR-853-3	SPLR-863-3
		単体 T	¥29,920	¥33,220	¥37,620	¥44,320
		連結 R	¥23,960	¥27,260	¥31,660	¥38,360
	470D	品番	SPLR-834-3	SPLR-844-3	SPLR-854-3	SPLR-864-3
		単体 T	¥32,470	¥36,670	¥41,370	¥48,820
		連結 R	¥26,510	¥30,710	¥35,410	¥42,860
620D	品番	SPLR-836-3	SPLR-846-3	SPLR-856-3	SPLR-866-3	
	単体 T	¥35,020	¥41,170	¥48,120	¥53,020	
	連結 R	¥29,060	¥35,210	¥42,160	¥47,060	

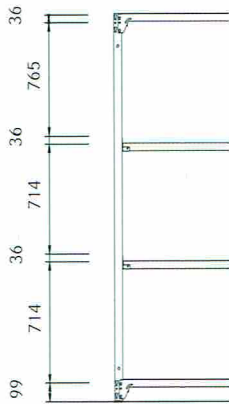

2400H 天地4段

間口 W			895W	1195W	1495W	1795W
奥行 D	320D	品番	SPLR-833-4	SPLR-843-4	SPLR-853-4	SPLR-863-4
		単体 T	¥33,720	¥37,720	¥43,120	¥51,720
		連結 R	¥27,760	¥31,760	¥37,160	¥45,760
	470D	品番	SPLR-834-4	SPLR-844-4	SPLR-854-4	SPLR-864-4
		単体 T	¥37,120	¥42,320	¥48,120	¥57,720
		連結 R	¥31,160	¥36,360	¥42,160	¥51,760
620D	品番	SPLR-836-4	SPLR-846-4	SPLR-856-4	SPLR-866-4	
	単体 T	¥40,520	¥48,320	¥57,120	¥63,320	
	連結 R	¥34,560	¥42,360	¥51,160	¥57,360	

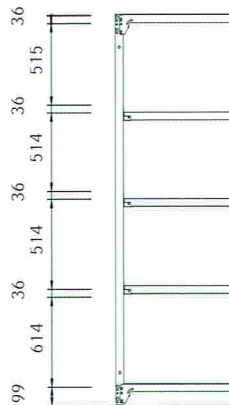

2400H 天地5段

間口 W			895W	1195W	1495W	1795W
奥行 D	320D	品番	SPLR-833-5	SPLR-843-5	SPLR-853-5	SPLR-863-5
		単体 T	¥37,520	¥42,220	¥48,620	¥59,120
		連結 R	¥31,560	¥36,260	¥42,660	¥53,160
	470D	品番	SPLR-834-5	SPLR-844-5	SPLR-854-5	SPLR-864-5
		単体 T	¥41,770	¥47,970	¥54,870	¥66,620
		連結 R	¥35,810	¥42,010	¥48,910	¥60,660
620D	品番	SPLR-836-5	SPLR-846-5	SPLR-856-5	SPLR-866-5	
	単体 T	¥46,020	¥55,470	¥66,120	¥73,620	
	連結 R	¥40,060	¥49,510	¥60,160	¥67,660	

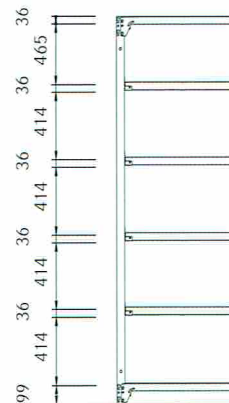

2400H 天地6段

間口 W			895W	1195W	1495W	1795W
奥行 D	320D	品番	SPLR-833-6	SPLR-843-6	SPLR-853-6	SPLR-863-6
		単体 T	¥41,320	¥46,720	¥54,120	¥66,520
		連結 R	¥35,360	¥40,760	¥48,160	¥60,560
	470D	品番	SPLR-834-6	SPLR-844-6	SPLR-854-6	SPLR-864-6
		単体 T	¥46,420	¥53,620	¥61,620	¥75,520
		連結 R	¥40,460	¥47,660	¥55,660	¥69,560
620D	品番	SPLR-836-6	SPLR-846-6	SPLR-856-6	SPLR-866-6	
	単体 T	¥51,520	¥62,620	¥75,120	¥83,920	
	連結 R	¥45,560	¥56,660	¥69,160	¥77,960	

棚段増価格

間口 W		895W	1195W	1495W	1795W
奥行 D	320D	¥3,800	¥4,500	¥5,500	¥7,400
	470D	¥4,650	¥5,650	¥6,750	¥8,900
	620D	¥5,500	¥7,150	¥9,000	¥10,300

軽量ラック

中軽量ラック

中量ラック

重量ラック

S P フロア

施工事例

※価格は税抜価格

軽量ラック

中軽量ラック

中量ラック

重量ラック

SPフロアー

施工実例

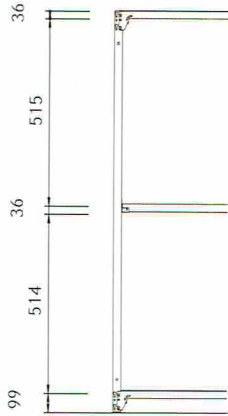

1200H 天地3段

間口 W		895W	1195W	1495W	1795W	
奥行 D	320D	品番	SPLM-433-3	SPLM-443-3	SPLM-453-3	SPLM-463-3
		単体 T	¥24,720	¥28,020	¥33,320	¥39,120
		連結 R	¥21,360	¥24,660	¥29,960	¥35,760
	470D	品番	SPLM-434-3	SPLM-444-3	SPLM-454-3	SPLM-464-3
		単体 T	¥27,270	¥31,470	¥37,370	¥45,420
		連結 R	¥23,910	¥28,110	¥34,010	¥42,060
620D	品番	SPLM-436-3	SPLM-446-3	SPLM-456-3	SPLM-466-3	
	単体 T	¥29,820	¥37,020	¥44,420	¥50,220	
	連結 R	¥26,460	¥33,660	¥41,060	¥46,860	

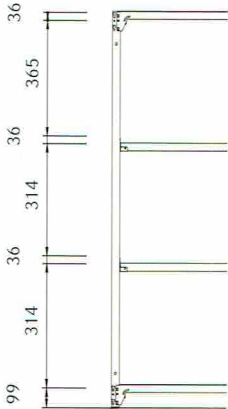

1200H 天地4段

間口 W		895W	1195W	1495W	1795W	
奥行 D	320D	品番	SPLM-433-4	SPLM-443-4	SPLM-453-4	SPLM-463-4
		単体 T	¥28,520	¥32,520	¥39,120	¥46,520
		連結 R	¥25,160	¥29,160	¥35,760	¥43,160
	470D	品番	SPLM-434-4	SPLM-444-4	SPLM-454-4	SPLM-464-4
		単体 T	¥31,920	¥37,120	¥44,520	¥54,920
		連結 R	¥28,560	¥33,760	¥41,160	¥51,560
620D	品番	SPLM-436-4	SPLM-446-4	SPLM-456-4	SPLM-466-4	
	単体 T	¥35,320	¥44,520	¥53,920	¥61,320	
	連結 R	¥31,960	¥41,160	¥50,560	¥57,960	

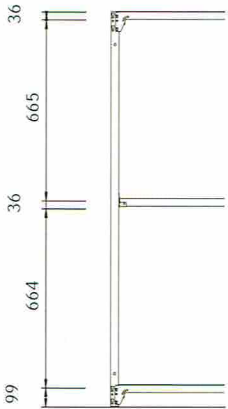

1500H 天地3段

間口 W		895W	1195W	1495W	1795W	
奥行 D	320D	品番	SPLM-533-3	SPLM-543-3	SPLM-553-3	SPLM-563-3
		単体 T	¥25,920	¥29,220	¥34,520	¥40,320
		連結 R	¥21,960	¥25,260	¥30,560	¥36,360
	470D	品番	SPLM-534-3	SPLM-544-3	SPLM-554-3	SPLM-564-3
		単体 T	¥28,470	¥32,670	¥38,570	¥46,620
		連結 R	¥24,510	¥28,710	¥34,610	¥42,660
620D	品番	SPLM-536-3	SPLM-546-3	SPLM-556-3	SPLM-566-3	
	単体 T	¥31,020	¥38,220	¥45,620	¥51,420	
	連結 R	¥27,060	¥34,260	¥41,660	¥47,460	

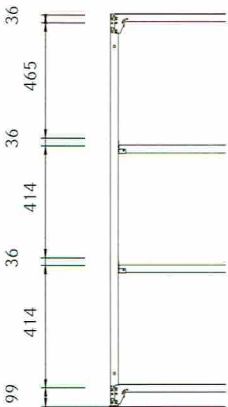

1500H 天地4段

間口 W		895W	1195W	1495W	1795W	
奥行 D	320D	品番	SPLM-533-4	SPLM-543-4	SPLM-553-4	SPLM-563-4
		単体 T	¥29,720	¥33,720	¥40,320	¥47,720
		連結 R	¥25,760	¥29,760	¥36,360	¥43,760
	470D	品番	SPLM-534-4	SPLM-544-4	SPLM-554-4	SPLM-564-4
		単体 T	¥33,120	¥38,320	¥45,720	¥56,120
		連結 R	¥29,160	¥34,360	¥41,760	¥52,160
620D	品番	SPLM-536-4	SPLM-546-4	SPLM-556-4	SPLM-566-4	
	単体 T	¥36,520	¥45,720	¥55,120	¥62,520	
	連結 R	¥32,560	¥41,760	¥51,160	¥58,560	

品番の読み方

SPLM-634-5T

① ② ③ ④ ⑤ ⑥ ⑦

- ① 機種 SPL=中軽量ラック
- ② 耐荷重 M=200kg/段
- ③ 高さ H 4=1200 5=1500 6=1800 7=2100 8=2400
- ④ 間口 W 3= 895 4=1195 5=1495 6=1795
- ⑤ 奥行 D 3=320 4=470 6=620
- ⑥ 棚段数 (天板を含む)
- ⑦ T=単体 R=連結

中軽量ラック SPLM型

(200kg/段)

1800H

※価格は税抜価格

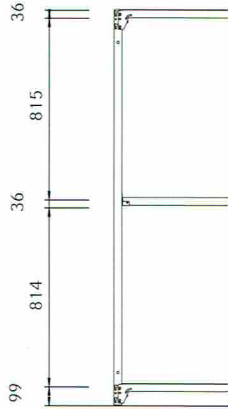

1800H 天地3段

間口 W			895W	1195W	1495W	1795W
奥行 D	320D	品番	SPLM-633-3	SPLM-643-3	SPLM-653-3	SPLM-663-3
		単体 T	¥26,920	¥30,220	¥35,520	¥41,320
		連結 R	¥22,460	¥25,760	¥31,060	¥36,860
	470D	品番	SPLM-634-3	SPLM-644-3	SPLM-654-3	SPLM-664-3
		単体 T	¥29,470	¥33,670	¥39,570	¥47,620
		連結 R	¥25,010	¥29,210	¥35,110	¥43,160
	620D	品番	SPLM-636-3	SPLM-646-3	SPLM-656-3	SPLM-666-3
		単体 T	¥32,020	¥39,220	¥46,620	¥52,420
		連結 R	¥27,560	¥34,760	¥42,160	¥47,960

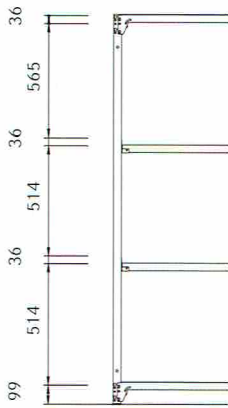

1800H 天地4段

間口 W			895W	1195W	1495W	1795W
奥行 D	320D	品番	SPLM-633-4	SPLM-643-4	SPLM-653-4	SPLM-663-4
		単体 T	¥30,720	¥34,720	¥41,320	¥48,720
		連結 R	¥26,260	¥30,260	¥36,860	¥44,260
	470D	品番	SPLM-634-4	SPLM-644-4	SPLM-654-4	SPLM-664-4
		単体 T	¥34,120	¥39,320	¥46,720	¥57,120
		連結 R	¥29,660	¥34,860	¥42,260	¥52,660
	620D	品番	SPLM-636-4	SPLM-646-4	SPLM-656-4	SPLM-666-4
		単体 T	¥37,520	¥46,720	¥56,120	¥63,520
		連結 R	¥33,060	¥42,260	¥51,660	¥59,060

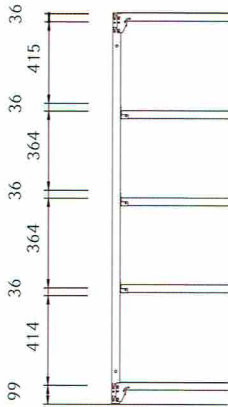

1800H 天地5段

間口 W			895W	1195W	1495W	1795W
奥行 D	320D	品番	SPLM-633-5	SPLM-643-5	SPLM-653-5	SPLM-663-5
		単体 T	¥34,520	¥39,220	¥47,120	¥56,120
		連結 R	¥30,060	¥34,760	¥42,660	¥51,660
	470D	品番	SPLM-634-5	SPLM-644-5	SPLM-654-5	SPLM-664-5
		単体 T	¥38,770	¥44,970	¥53,870	¥66,620
		連結 R	¥34,310	¥40,510	¥49,410	¥62,160
	620D	品番	SPLM-636-5	SPLM-646-5	SPLM-656-5	SPLM-666-5
		単体 T	¥43,020	¥54,220	¥65,620	¥74,620
		連結 R	¥38,560	¥49,760	¥61,160	¥70,160

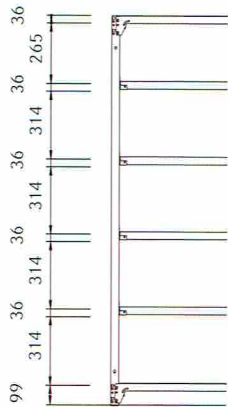

1800H 天地6段

間口 W			895W	1195W	1495W	1795W
奥行 D	320D	品番	SPLM-633-6	SPLM-643-6	SPLM-653-6	SPLM-663-6
		単体 T	¥38,320	¥43,720	¥52,920	¥63,520
		連結 R	¥33,860	¥39,260	¥48,460	¥59,060
	470D	品番	SPLM-634-6	SPLM-644-6	SPLM-654-6	SPLM-664-6
		単体 T	¥43,420	¥50,620	¥61,020	¥76,120
		連結 R	¥38,960	¥46,160	¥56,560	¥71,660
	620D	品番	SPLM-636-6	SPLM-646-6	SPLM-656-6	SPLM-666-6
		単体 T	¥48,520	¥61,720	¥75,120	¥85,720
		連結 R	¥44,060	¥57,260	¥70,660	¥81,260

棚段増価格

間口 W		895W	1195W	1495W	1795W
奥行 D	320D	¥3,800	¥4,500	¥5,800	¥7,400
	470D	¥4,650	¥5,650	¥7,150	¥9,500
	620D	¥5,500	¥7,500	¥9,500	¥11,100

軽量ラック

中軽量ラック

中量ラック

重量ラック

S P フロアー

施工事例

※価格は税抜価格

軽量ラック

中軽量ラック

中量ラック

重量ラック

S P フロア

施工事例

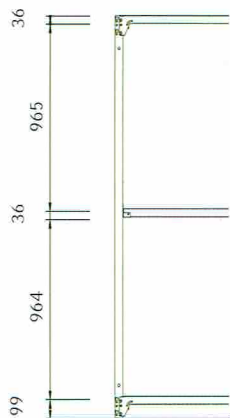

2100H 天地3段

間口 W		895W	1195W	1495W	1795W	
奥行 D	320D	品番	SPLM-733-3	SPLM-743-3	SPLM-753-3	SPLM-763-3
		単体 T	¥28,320	¥31,620	¥36,920	¥42,720
		連結 R	¥23,160	¥26,460	¥31,760	¥37,560
	470D	品番	SPLM-734-3	SPLM-744-3	SPLM-754-3	SPLM-764-3
		単体 T	¥30,870	¥35,070	¥40,970	¥49,020
		連結 R	¥25,710	¥29,910	¥35,810	¥43,860
	620D	品番	SPLM-736-3	SPLM-746-3	SPLM-756-3	SPLM-766-3
		単体 T	¥33,420	¥40,620	¥48,020	¥53,820
		連結 R	¥28,260	¥35,460	¥42,860	¥48,660

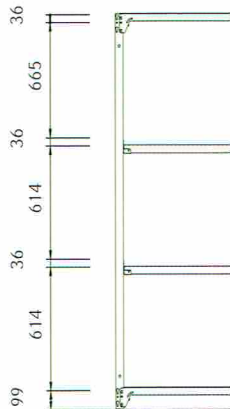

2100H 天地4段

間口 W		895W	1195W	1495W	1795W	
奥行 D	320D	品番	SPLM-733-4	SPLM-743-4	SPLM-753-4	SPLM-763-4
		単体 T	¥32,120	¥36,120	¥42,720	¥50,120
		連結 R	¥26,960	¥30,960	¥37,560	¥44,960
	470D	品番	SPLM-734-4	SPLM-744-4	SPLM-754-4	SPLM-764-4
		単体 T	¥35,520	¥40,720	¥48,120	¥58,520
		連結 R	¥30,360	¥35,560	¥42,960	¥53,360
	620D	品番	SPLM-736-4	SPLM-746-4	SPLM-756-4	SPLM-766-4
		単体 T	¥38,920	¥48,120	¥57,520	¥64,920
		連結 R	¥33,760	¥42,960	¥52,360	¥59,760

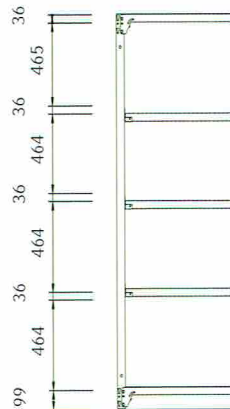

2100H 天地5段

間口 W		895W	1195W	1495W	1795W	
奥行 D	320D	品番	SPLM-733-5	SPLM-743-5	SPLM-753-5	SPLM-763-5
		単体 T	¥35,920	¥40,620	¥48,520	¥57,520
		連結 R	¥30,760	¥35,460	¥43,360	¥52,360
	470D	品番	SPLM-734-5	SPLM-744-5	SPLM-754-5	SPLM-764-5
		単体 T	¥40,170	¥46,370	¥55,270	¥68,020
		連結 R	¥35,010	¥41,210	¥50,110	¥62,860
	620D	品番	SPLM-736-5	SPLM-746-5	SPLM-756-5	SPLM-766-5
		単体 T	¥44,420	¥55,620	¥67,020	¥76,020
		連結 R	¥39,260	¥50,460	¥61,860	¥70,860

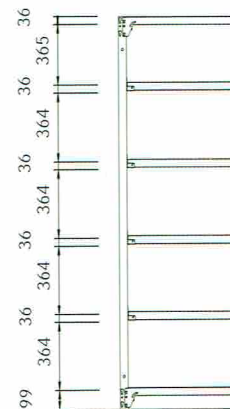

2100H 天地6段

間口 W		895W	1195W	1495W	1795W	
奥行 D	320D	品番	SPLM-733-6	SPLM-743-6	SPLM-753-6	SPLM-763-6
		単体 T	¥39,720	¥45,120	¥54,320	¥64,920
		連結 R	¥34,560	¥39,960	¥49,160	¥59,760
	470D	品番	SPLM-734-6	SPLM-744-6	SPLM-754-6	SPLM-764-6
		単体 T	¥44,820	¥52,020	¥62,420	¥77,520
		連結 R	¥39,660	¥46,860	¥57,260	¥72,360
	620D	品番	SPLM-736-6	SPLM-746-6	SPLM-756-6	SPLM-766-6
		単体 T	¥49,920	¥63,120	¥76,520	¥87,120
		連結 R	¥44,760	¥57,960	¥71,360	¥81,960

品番の読み方

SPLM-634-5T

① ② ③ ④ ⑤ ⑥ ⑦

- ① 機種 SPL=中軽量ラック
- ② 耐荷重 M=200kg/段
- ③ 高さ H 4=1200 5=1500 6=1800 7=2100 8=2400
- ④ 間口 W 3= 895 4=1195 5=1495 6=1795
- ⑤ 奥行 D 3=320 4=470 6=620
- ⑥ 棚段数 (天板を含む)
- ⑦ T=単体 R=連結

中軽量ラック SPLM型

(200kg/段)

2400H

※価格は税抜価格

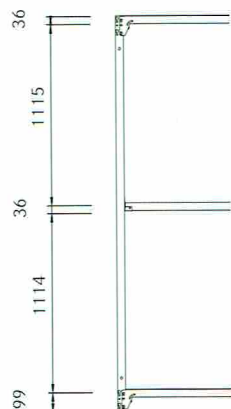

2400H 天地3段						
間口 W		895W	1195W	1495W	1795W	
奥行 D	320D	品番	SPLM-833-3	SPLM-843-3	SPLM-853-3	SPLM-863-3
		単体 T	¥29,920	¥33,220	¥38,520	¥44,320
		連結 R	¥23,960	¥27,260	¥32,560	¥38,360
	470D	品番	SPLM-834-3	SPLM-844-3	SPLM-854-3	SPLM-864-3
		単体 T	¥32,470	¥36,670	¥42,570	¥50,620
		連結 R	¥26,510	¥30,710	¥36,610	¥44,660
	620D	品番	SPLM-836-3	SPLM-846-3	SPLM-856-3	SPLM-866-3
		単体 T	¥35,020	¥42,220	¥49,620	¥55,420
		連結 R	¥29,060	¥36,260	¥43,660	¥49,460

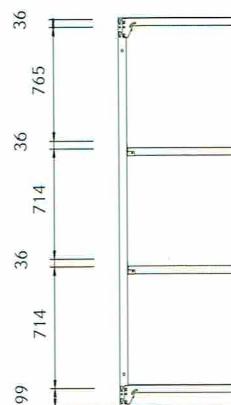

2400H 天地4段						
間口 W		895W	1195W	1495W	1795W	
奥行 D	320D	品番	SPLM-833-4	SPLM-843-4	SPLM-853-4	SPLM-863-4
		単体 T	¥33,720	¥37,720	¥44,320	¥51,720
		連結 R	¥27,760	¥31,760	¥38,360	¥45,760
	470D	品番	SPLM-834-4	SPLM-844-4	SPLM-854-4	SPLM-864-4
		単体 T	¥37,120	¥42,320	¥49,720	¥60,120
		連結 R	¥31,160	¥36,360	¥43,760	¥54,160
	620D	品番	SPLM-836-4	SPLM-846-4	SPLM-856-4	SPLM-866-4
		単体 T	¥40,520	¥49,720	¥59,120	¥66,520
		連結 R	¥34,560	¥43,760	¥53,160	¥60,560

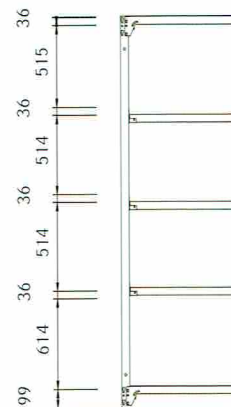

2400H 天地5段						
間口 W		895W	1195W	1495W	1795W	
奥行 D	320D	品番	SPLM-833-5	SPLM-843-5	SPLM-853-5	SPLM-863-5
		単体 T	¥37,520	¥42,220	¥50,120	¥59,120
		連結 R	¥31,560	¥36,260	¥44,160	¥53,160
	470D	品番	SPLM-834-5	SPLM-844-5	SPLM-854-5	SPLM-864-5
		単体 T	¥41,770	¥47,970	¥56,870	¥69,620
		連結 R	¥35,810	¥42,010	¥50,910	¥63,660
	620D	品番	SPLM-836-5	SPLM-846-5	SPLM-856-5	SPLM-866-5
		単体 T	¥46,020	¥57,220	¥68,620	¥77,620
		連結 R	¥40,060	¥51,260	¥62,660	¥71,660

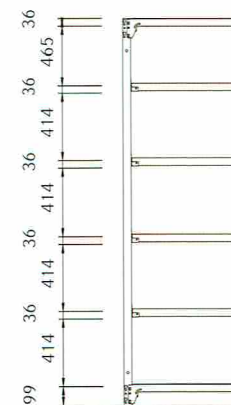

2400H 天地6段						
間口 W		895W	1195W	1495W	1795W	
奥行 D	320D	品番	SPLM-833-6	SPLM-843-6	SPLM-853-6	SPLM-863-6
		単体 T	¥41,320	¥46,720	¥55,920	¥66,520
		連結 R	¥35,360	¥40,760	¥49,960	¥60,560
	470D	品番	SPLM-834-6	SPLM-844-6	SPLM-854-6	SPLM-864-6
		単体 T	¥46,420	¥53,620	¥64,020	¥79,120
		連結 R	¥40,460	¥47,660	¥58,060	¥73,160
	620D	品番	SPLM-836-6	SPLM-846-6	SPLM-856-6	SPLM-866-6
		単体 T	¥51,520	¥64,720	¥78,120	¥88,720
		連結 R	¥45,560	¥58,760	¥72,160	¥82,760

棚段増価格

間口 W		895W	1195W	1495W	1795W
奥行 D	320D	¥3,800	¥4,500	¥5,800	¥7,400
	470D	¥4,650	¥5,650	¥7,150	¥9,500
	620D	¥5,500	¥7,500	¥9,500	¥11,100

軽量ラック

中軽量ラック

中量ラック

重量ラック

SPフロア

施工実例

03

中量ラック



MEDIUM DUTY RACK

標準仕様 中量ラックSPM

■塗装色

ホワイトグレー

■タイプ

MEL型
MEH型

■段荷重(kg)

MEL型 300kg/段
MEH型 500kg/段

■総荷重(kg)

MEL型 1500kg/間口
MEH型 2000kg/間口

■高さ(mm)H

1200・1500・1800
2100・2400

■間口(mm)W

895・1195
1495・1795

■奥行(mm)D

450・600
750・868

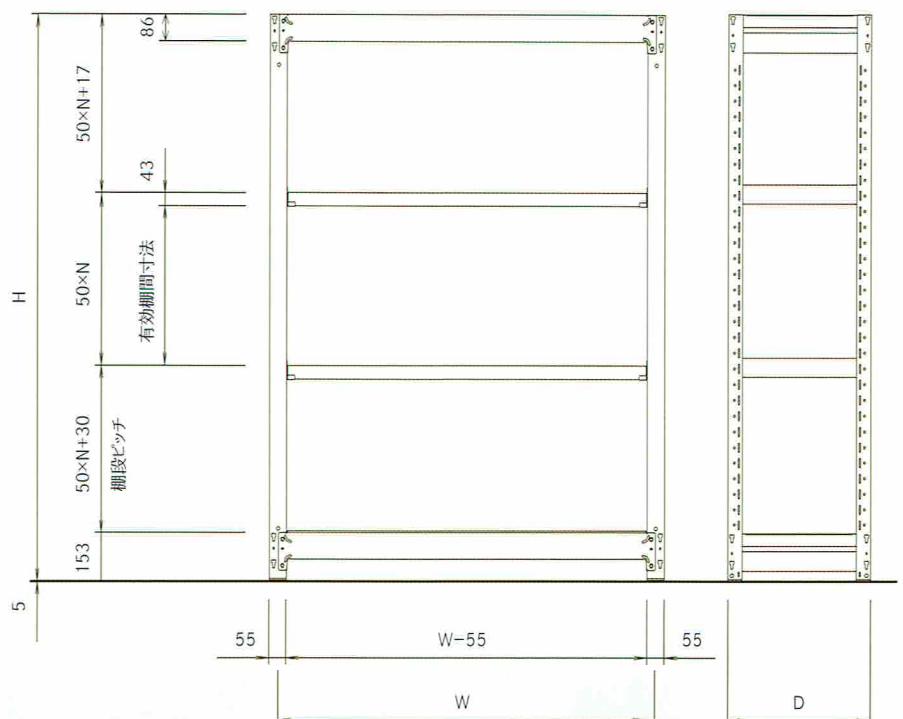

特長

- ◆ ボルトレスタイプの為、基本組立が容易でレイアウト変更や棚移設の場合も簡単に行えます。
- ◆ 棚段間隔は50mm単位の調整変更が可能で、荷物の形状や数量に応じて棚段数の増減を自由に変更することができます。
- ◆ 高さとお行が同じサイズのラックであれば支柱を共有することで連結型として組立が可能で、2連・3連と簡単に連結することができます。

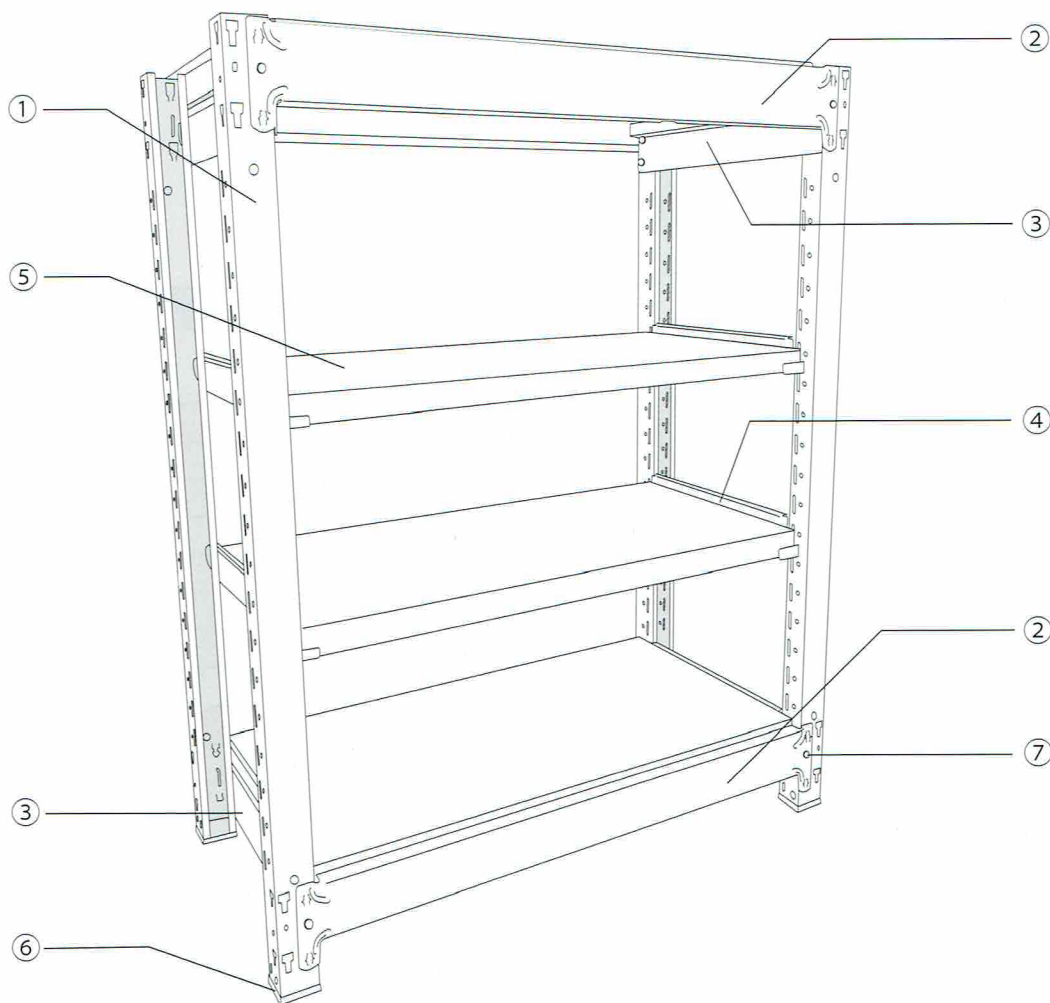

構成部材

- ①支柱** —— 両側面にある棚受用長孔は50mmピッチで棚間隔を自由に設定できます。
- ②継ぎ梁** —— ラックの間口方向の揺れを防ぎます。ボルトレス方式で、両端部の爪を支柱孔に強く嵌合してください。
- ③上下棚受** —— ラックの奥行方向の揺れを防ぎます。ボルトレス方式で、両端部の爪を支柱孔に強く嵌合してください。
- ④棚受** —— 両端にある爪で支柱側面の長孔に装着してください。脱着はワンタッチでできます。
- ⑤棚板** —— □型形状で、中央部に1段当たり300・500kgの荷重に耐え得る適宜補強を施しております。
- ⑥ベース** —— 樹脂製で床面を保護します。支柱の底部にワンタッチで取り付けられます。
- ⑦安全ピン** —— 継ぎ梁、上下棚受の結合に対する万一の場合の抜け止めの為に取付します。

構成部品単価 (MEL型・MEH型)



支柱

継ぎ梁

上下棚受

棚受

ベース

安全ピン

単体



連結



本体価格(税抜)

品名	品番	仕様	価格
支柱	MEC4	1200H	¥2,200
	MEC5	1500H	¥2,750
	MEC6	1800H	¥3,300
	MEC7	2100H	¥3,800
	MEC8	2400H	¥4,350
継ぎ梁	MEUB3	900W	¥1,850
	MEUB4	1200W	¥2,400
	MEUB5	1500W	¥2,900
	MEUB6	1800W	¥3,400
上下棚受	MEO15	450D	¥1,200
	MEO20	600D	¥1,500
	MEO25	750D※2	¥1,800
	MEO30	868D	¥2,000
棚受 (300kg/段)	MEG15	450D	¥750
	MEG20	600D	¥900
	MEG25	750D※2	¥1,150
	MEG30	868D	¥1,350
棚受 (500kg/段)	MEGII15	450D	¥900
	MEGII20	600D	¥1,050
	MEGII25	750D※2	¥1,300
	MEGII30	868D	¥1,500
ベース	MEE	樹脂	¥150
安全ピン	MEP	φ4	¥50

(※2) 受注生産品になります。

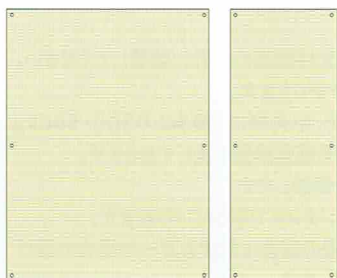

オプション 背板・側板

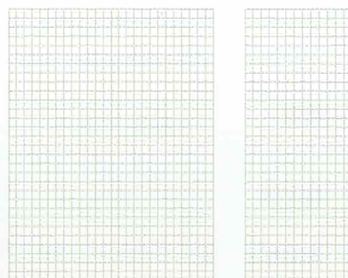

オプション 背網・側網(クrimp金網)



オプション 間座(25L)

※オプション部材の価格、納期につきましては販売店までお問い合わせください。
※配達運賃・組立施工費は別途申し受けます。

中量ラック MEL型(300kg/段) MEH型(500kg/段)

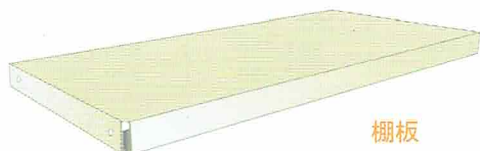

棚板

MEL型 (300kg/段)

本体価格(税抜)

品名	品番	仕様	価格
棚板 900W	MESL315	900W×450D (R1)	¥4,100
	MESL320	900W×600D (R1)	¥4,900
	MESL325	900W×750D (R1) ※2	¥6,050
棚板 1200W	MSL415	1200W×450D (R1)	¥5,400
	MSL420	1200W×600D (R1)	¥6,350
	MESH425	1200W×750D (R2) ※2	¥8,500
棚板 1500W	MESL515	1500W×450D (R1)	¥6,200
	MESL520	1500W×600D (R1)	¥7,400
	MESH525	1500W×750D (R2) ※2	¥10,350
棚板 1800W	MESL615	1800W×450D (R1) ※1	¥7,300
	MESH615	1800W×450D (R2)	¥8,650
	MESH620	1800W×600D (R2)	¥9,900
	MESH625	1800W×750D (R2) ※2	¥13,800

MEH型 (500kg/段)

本体価格(税抜)

品名	品番	仕様	価格
棚板 900W	MESL315	900W×450D (R1)	¥4,100
	MESL320	900W×600D (R1)	¥4,900
	MESL325	900W×750D (R1) ※2	¥6,050
棚板 1200W	MSL415	1200W×450D (R1)	¥5,400
	MSL420	1200W×600D (R1)	¥6,350
	MESH425	1200W×750D (R2) ※2	¥8,500
棚板 1500W	MESL515	1500W×450D (R1) ※1	¥6,200
	MESH515	1500W×450D (R2)	¥7,400
	MESH520	1500W×600D (R2)	¥8,600
棚板 1800W	MESH525	1500W×750D (R2) ※2	¥10,350
	MESH615	1800W×450D (R2) ※1	¥8,650
	MESH615	1800W×450D (R2)	¥10,150
	MESH620	1800W×600D (R2)	¥11,700
	MESH625	1800W×750D (R3) ※2	¥15,600

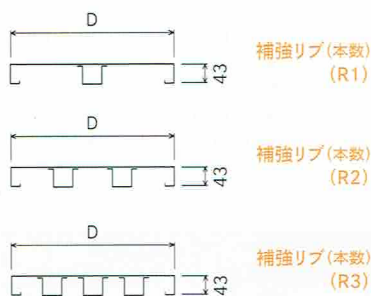
補強リブ(本数)
(R1)補強リブ(本数)
(R2)補強リブ(本数)
(R3)

(※1)奥行き 868D用棚板 (2枚割仕様) (※2)受注生産品になります。

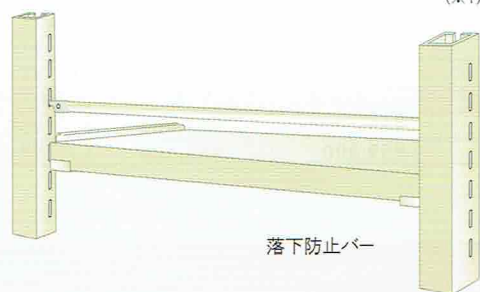

落下防止バー

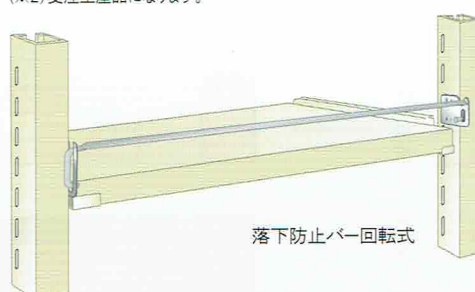

落下防止バー回転式

オプション 落下防止バー/落下防止バー回転式

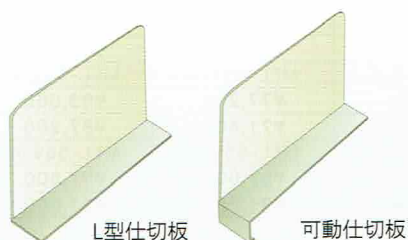

L型仕切板

可動仕切板

オプション L型仕切板/可動仕切板

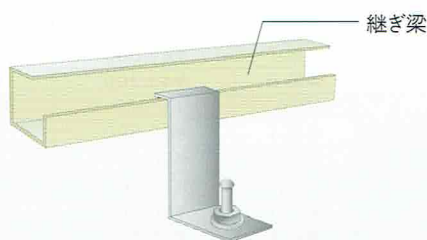

継ぎ梁

オプション アンカー固定金具
(継ぎ梁内側固定)

キャスターベース

オプション キャスター付ラック

※オプション部材の価格、納期につきましては販売店までお問い合わせください。
※配送運賃・組立施工費は別途申し受けます。

軽量ラック

中軽量ラック

中量ラック

重量ラック

S P フロアー

施工事例

※価格は税抜価格

軽量ラック

中軽量ラック

中量ラック

重量ラック

S Pフロアー

施工実例

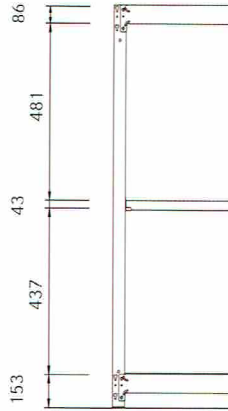

1200H 天地3段		間口 W	895W	1195W	1495W	1795W
奥行 D	450D	品番	MEL-434-3	MEL-444-3	MEL-454-3	MEL-464-3
		単体 T	¥36,200	¥42,300	¥46,700	¥56,050
		連結 R	¥31,500	¥37,600	¥42,000	¥51,350
	600D	品番	MEL-436-3	MEL-446-3	MEL-456-3	MEL-466-3
		単体 T	¥40,100	¥46,650	¥51,800	¥61,300
		連結 R	¥35,400	¥41,950	¥47,100	¥56,600
	750D	品番	MEL-437-3	MEL-447-3	MEL-457-3	MEL-467-3
		単体 T	¥45,250	¥54,800	¥62,350	¥74,700
		連結 R	¥40,550	¥50,100	¥57,650	¥70,000
	868D	品番	MEL-439-3	MEL-449-3	MEL-459-3	MEL-469-3
		単体 T	¥52,900	¥62,900	¥69,700	¥78,300
		連結 R	¥48,200	¥58,200	¥65,000	¥73,600

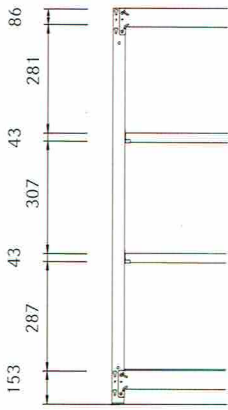

1200H 天地4段		間口 W	895W	1195W	1495W	1795W
奥行 D	450D	品番	MEL-434-4	MEL-444-4	MEL-454-4	MEL-464-4
		単体 T	¥41,800	¥49,200	¥54,400	¥66,200
		連結 R	¥37,100	¥44,500	¥49,700	¥61,500
	600D	品番	MEL-436-4	MEL-446-4	MEL-456-4	MEL-466-4
		単体 T	¥46,800	¥54,800	¥61,000	¥73,000
		連結 R	¥42,100	¥50,100	¥56,300	¥68,300
	750D	品番	MEL-437-4	MEL-447-4	MEL-457-4	MEL-467-4
		単体 T	¥53,600	¥65,600	¥75,000	¥90,800
		連結 R	¥48,900	¥60,900	¥70,300	¥86,100
	868D	品番	MEL-439-4	MEL-449-4	MEL-459-4	MEL-469-4
		単体 T	¥63,800	¥76,400	¥84,800	¥95,600
		連結 R	¥59,100	¥71,700	¥80,100	¥90,900

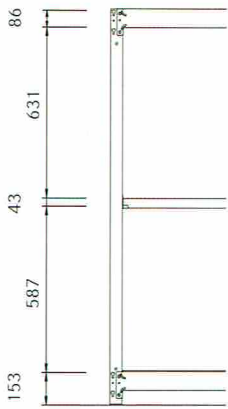

1500H 天地3段		間口 W	895W	1195W	1495W	1795W
奥行 D	450D	品番	MEL-534-3	MEL-544-3	MEL-554-3	MEL-564-3
		単体 T	¥38,400	¥44,500	¥48,900	¥58,250
		連結 R	¥32,600	¥38,700	¥43,100	¥52,450
	600D	品番	MEL-536-3	MEL-546-3	MEL-556-3	MEL-566-3
		単体 T	¥42,300	¥48,850	¥54,000	¥63,500
		連結 R	¥36,500	¥43,050	¥48,200	¥57,700
	750D	品番	MEL-537-3	MEL-547-3	MEL-557-3	MEL-567-3
		単体 T	¥47,450	¥57,000	¥64,550	¥76,900
		連結 R	¥41,650	¥51,200	¥58,750	¥71,100
	868D	品番	MEL-539-3	MEL-549-3	MEL-559-3	MEL-569-3
		単体 T	¥55,100	¥65,100	¥71,900	¥80,500
		連結 R	¥49,300	¥59,300	¥66,100	¥74,700

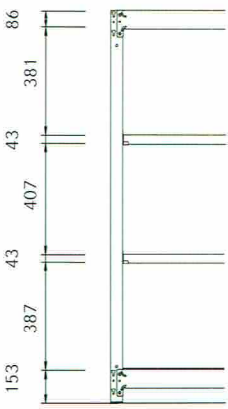

1500H 天地4段		間口 W	895W	1195W	1495W	1795W
奥行 D	450D	品番	MEL-534-4	MEL-544-4	MEL-554-4	MEL-564-4
		単体 T	¥44,000	¥51,400	¥56,600	¥68,400
		連結 R	¥38,200	¥45,600	¥50,800	¥62,600
	600D	品番	MEL-536-4	MEL-546-4	MEL-556-4	MEL-566-4
		単体 T	¥49,000	¥57,000	¥63,200	¥75,200
		連結 R	¥43,200	¥51,200	¥57,400	¥69,400
	750D	品番	MEL-537-4	MEL-547-4	MEL-557-4	MEL-567-4
		単体 T	¥55,800	¥67,800	¥77,200	¥93,000
		連結 R	¥50,000	¥62,000	¥71,400	¥87,200
	868D	品番	MEL-539-4	MEL-549-4	MEL-559-4	MEL-569-4
		単体 T	¥66,000	¥78,600	¥87,000	¥97,800
		連結 R	¥60,200	¥72,800	¥81,200	¥92,000

品番の読み方

MEL-634-5T

① ② ③ ④ ⑤ ⑥ ⑦

- ① 機種 ME=中量ラック
- ② 高さ H 4=1200 5=1500 6=1800 7=2100 8=2400
- ③ 間口 W 3= 895 4=1195 5=1495 6=1795
- ④ 耐荷重 L=300kg/段
- ⑤ 奥行 D 4=450 6=600 7=750 9=868
- ⑥ 棚段数 (天板を含む)
- ⑦ T=単体 R=連結

中量ラック MEL型

(300kg/段)

1800H

※価格は税抜価格

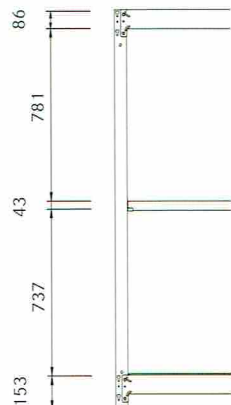

1800H 天地3段		間口 W	895W	1195W	1495W	1795W
奥行 D	450D	品番	MEL-634-3	MEL-644-3	MEL-654-3	MEL-664-3
		単体 T	¥40,600	¥ 46,700	¥ 51,100	¥ 60,450
		連結 R	¥33,700	¥ 39,800	¥ 44,200	¥ 53,550
	600D	品番	MEL-636-3	MEL-646-3	MEL-656-3	MEL-666-3
		単体 T	¥44,500	¥ 51,050	¥ 56,200	¥ 65,700
		連結 R	¥37,600	¥ 44,150	¥ 49,300	¥ 58,800
	750D	品番	MEL-637-3	MEL-647-3	MEL-657-3	MEL-667-3
		単体 T	¥49,650	¥ 59,200	¥ 66,750	¥ 79,100
		連結 R	¥42,750	¥ 52,300	¥ 59,850	¥ 72,200
	868D	品番	MEL-639-3	MEL-649-3	MEL-659-3	MEL-669-3
		単体 T	¥57,300	¥ 67,300	¥ 74,100	¥ 82,700
		連結 R	¥50,400	¥ 60,400	¥ 67,200	¥ 75,800

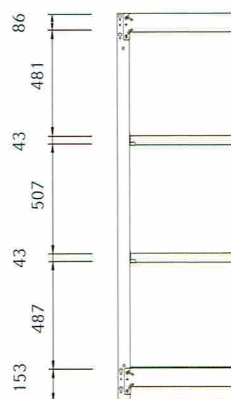

1800H 天地4段		間口 W	895W	1195W	1495W	1795W
奥行 D	450D	品番	MEL-634-4	MEL-644-4	MEL-654-4	MEL-664-4
		単体 T	¥46,200	¥ 53,600	¥ 58,800	¥ 70,600
		連結 R	¥39,300	¥ 46,700	¥ 51,900	¥ 63,700
	600D	品番	MEL-636-4	MEL-646-4	MEL-656-4	MEL-666-4
		単体 T	¥51,200	¥ 59,200	¥ 65,400	¥ 77,400
		連結 R	¥44,300	¥ 52,300	¥ 58,500	¥ 70,500
	750D	品番	MEL-637-4	MEL-647-4	MEL-657-4	MEL-667-4
		単体 T	¥58,000	¥ 70,000	¥ 79,400	¥ 95,200
		連結 R	¥51,100	¥ 63,100	¥ 72,500	¥ 88,300
	868D	品番	MEL-639-4	MEL-649-4	MEL-659-4	MEL-669-4
		単体 T	¥68,200	¥ 80,800	¥ 89,200	¥100,000
		連結 R	¥61,300	¥ 73,900	¥ 82,300	¥ 93,100

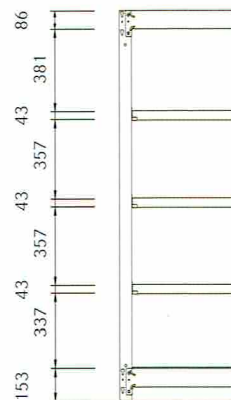

1800H 天地5段		間口 W	895W	1195W	1495W	1795W
奥行 D	450D	品番	MEL-634-5	MEL-644-5	MEL-654-5	MEL-664-5
		単体 T	¥51,800	¥ 60,500	¥ 66,500	¥ 80,750
		連結 R	¥44,900	¥ 53,600	¥ 59,600	¥ 73,850
	600D	品番	MEL-636-5	MEL-646-5	MEL-656-5	MEL-666-5
		単体 T	¥57,900	¥ 67,350	¥ 74,600	¥ 89,100
		連結 R	¥51,000	¥ 60,450	¥ 67,700	¥ 82,200
	750D	品番	MEL-637-5	MEL-647-5	MEL-657-5	MEL-667-5
		単体 T	¥66,350	¥ 80,800	¥ 92,050	¥111,300
		連結 R	¥59,450	¥ 73,900	¥ 85,150	¥104,400
	868D	品番	MEL-639-5	MEL-649-5	MEL-659-5	MEL-669-5
		単体 T	¥79,100	¥ 94,300	¥104,300	¥117,300
		連結 R	¥72,200	¥ 87,400	¥ 97,400	¥110,400

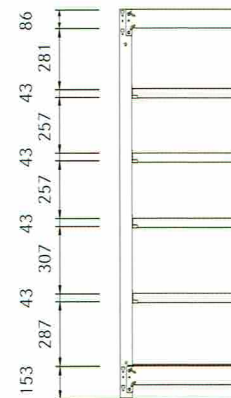

1800H 天地6段		間口 W	895W	1195W	1495W	1795W
奥行 D	450D	品番	MEL-634-6	MEL-644-6	MEL-654-6	MEL-664-6
		単体 T	¥57,400	¥ 67,400	¥ 74,200	¥ 90,900
		連結 R	¥50,500	¥ 60,500	¥ 67,300	¥ 84,000
	600D	品番	MEL-636-6	MEL-646-6	MEL-656-6	MEL-666-6
		単体 T	¥64,600	¥ 75,500	¥ 83,800	¥100,800
		連結 R	¥57,700	¥ 68,600	¥ 76,900	¥ 93,900
	750D	品番	MEL-637-6	MEL-647-6	MEL-657-6	MEL-667-6
		単体 T	¥74,700	¥ 91,600	¥104,700	¥127,400
		連結 R	¥67,800	¥ 84,700	¥ 97,800	¥120,500
	868D	品番	MEL-639-6	MEL-649-6	MEL-659-6	MEL-669-6
		単体 T	¥90,000	¥107,800	¥119,400	¥134,600
		連結 R	¥83,100	¥100,900	¥112,500	¥127,700

棚段増価格

棚段増価格		間口 W	895W	1195W	1495W	1795W
奥行 D	450D	¥ 5,600	¥ 6,900	¥ 7,700	¥10,150	
	600D	¥ 6,700	¥ 8,150	¥ 9,200	¥11,700	
	750D	¥ 8,350	¥10,800	¥12,650	¥16,100	
	868D	¥10,900	¥13,500	¥15,100	¥17,300	

軽量ラック

中軽量ラック

中量ラック

重量ラック

SPフロアー

施工実例

※価格は税抜価格

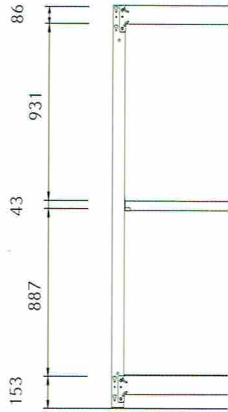

2100H 天地3段		間口 W	895W	1195W	1495W	1795W
奥行 D	450D	品番	MEL-734-3	MEL-744-3	MEL-754-3	MEL-764-3
		単体 T	¥42,600	¥ 48,700	¥ 53,100	¥ 62,450
		連結 R	¥34,700	¥ 40,800	¥ 45,200	¥ 54,550
	600D	品番	MEL-736-3	MEL-746-3	MEL-756-3	MEL-766-3
		単体 T	¥46,500	¥ 53,050	¥ 58,200	¥ 67,700
		連結 R	¥38,600	¥ 45,150	¥ 50,300	¥ 59,800
	750D	品番	MEL-737-3	MEL-747-3	MEL-757-3	MEL-767-3
		単体 T	¥51,650	¥ 61,200	¥ 68,750	¥ 81,100
		連結 R	¥43,750	¥ 53,300	¥ 60,850	¥ 73,200
	868D	品番	MEL-739-3	MEL-749-3	MEL-759-3	MEL-769-3
		単体 T	¥59,300	¥ 69,300	¥ 76,100	¥ 84,700
		連結 R	¥51,400	¥ 61,400	¥ 68,200	¥ 76,800

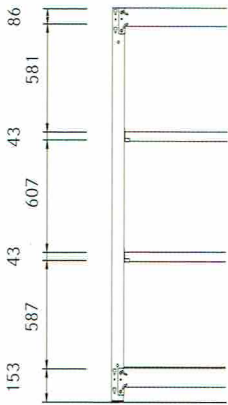

2100H 天地4段		間口 W	895W	1195W	1495W	1795W
奥行 D	450D	品番	MEL-734-4	MEL-744-4	MEL-754-4	MEL-764-4
		単体 T	¥48,200	¥ 55,600	¥ 60,800	¥ 72,600
		連結 R	¥40,300	¥ 47,700	¥ 52,900	¥ 64,700
	600D	品番	MEL-736-4	MEL-746-4	MEL-756-4	MEL-766-4
		単体 T	¥53,200	¥ 61,200	¥ 67,400	¥ 79,400
		連結 R	¥45,300	¥ 53,300	¥ 59,500	¥ 71,500
	750D	品番	MEL-737-4	MEL-747-4	MEL-757-4	MEL-767-4
		単体 T	¥60,000	¥ 72,000	¥ 81,400	¥ 97,200
		連結 R	¥52,100	¥ 64,100	¥ 73,500	¥ 89,300
	868D	品番	MEL-739-4	MEL-749-4	MEL-759-4	MEL-769-4
		単体 T	¥70,200	¥ 82,800	¥ 91,200	¥102,000
		連結 R	¥62,300	¥ 74,900	¥ 83,300	¥ 94,100

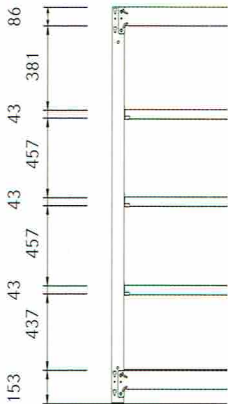

2100H 天地5段		間口 W	895W	1195W	1495W	1795W
奥行 D	450D	品番	MEL-734-5	MEL-744-5	MEL-754-5	MEL-764-5
		単体 T	¥53,800	¥ 62,500	¥ 68,500	¥ 82,750
		連結 R	¥45,900	¥ 54,600	¥ 60,600	¥ 74,850
	600D	品番	MEL-736-5	MEL-746-5	MEL-756-5	MEL-766-5
		単体 T	¥59,900	¥ 69,350	¥ 76,600	¥ 91,100
		連結 R	¥52,000	¥ 61,450	¥ 68,700	¥ 83,200
	750D	品番	MEL-737-5	MEL-747-5	MEL-757-5	MEL-767-5
		単体 T	¥68,350	¥ 82,800	¥ 94,050	¥113,300
		連結 R	¥60,450	¥ 74,900	¥ 86,150	¥105,400
	868D	品番	MEL-739-5	MEL-749-5	MEL-759-5	MEL-769-5
		単体 T	¥81,100	¥ 96,300	¥106,300	¥119,300
		連結 R	¥73,200	¥ 88,400	¥ 98,400	¥111,400

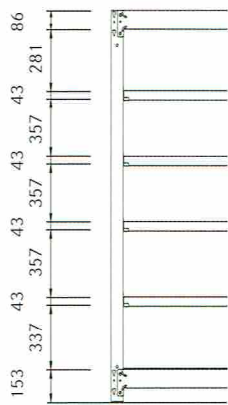

2100H 天地6段		間口 W	895W	1195W	1495W	1795W
奥行 D	450D	品番	MEL-734-6	MEL-744-6	MEL-754-6	MEL-764-6
		単体 T	¥59,400	¥ 69,400	¥ 76,200	¥ 92,900
		連結 R	¥51,500	¥ 61,500	¥ 68,300	¥ 85,000
	600D	品番	MEL-736-6	MEL-746-6	MEL-756-6	MEL-766-6
		単体 T	¥66,600	¥ 77,500	¥ 85,800	¥102,800
		連結 R	¥58,700	¥ 69,600	¥ 77,900	¥ 94,900
	750D	品番	MEL-737-6	MEL-747-6	MEL-757-6	MEL-767-6
		単体 T	¥76,700	¥ 93,600	¥106,700	¥129,400
		連結 R	¥68,800	¥ 85,700	¥ 98,800	¥121,500
	868D	品番	MEL-739-6	MEL-749-6	MEL-759-6	MEL-769-6
		単体 T	¥92,000	¥109,800	¥121,400	¥136,600
		連結 R	¥84,100	¥101,900	¥113,500	¥128,700

品番の読み方

MEL-634-5T

① ② ③ ④ ⑤ ⑥ ⑦

- ① 機種 ME=中量ラック
- ② 耐荷重 L=300kg/段
- ③ 高さ H 4=1200 5=1500 6=1800 7=2100 8=2400
- ④ 間口 W 3= 895 4=1195 5=1495 6=1795
- ⑤ 奥行 D 4=450 6=600 7=750 9=868
- ⑥ 棚段数 (天板を含む)
- ⑦ T=単体 R=連結

中量ラック MEL型

(300kg/段)

2400H

※価格は税抜価格

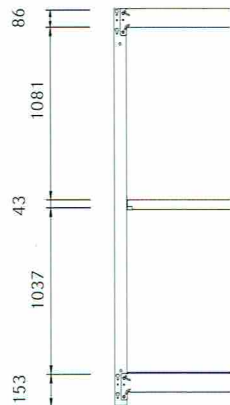

2400H 天地3段		間口 W	895W	1195W	1495W	1795W
奥行 D	450D	品番	MEL-834-3	MEL-844-3	MEL-854-3	MEL-864-3
		単体 T	¥44,800	¥ 50,900	¥ 55,300	¥ 64,650
		連結 R	¥35,800	¥ 41,900	¥ 46,300	¥ 55,650
	600D	品番	MEL-836-3	MEL-846-3	MEL-856-3	MEL-866-3
		単体 T	¥48,700	¥ 55,250	¥ 60,400	¥ 69,900
		連結 R	¥39,700	¥ 46,250	¥ 51,400	¥ 60,900
	750D	品番	MEL-837-3	MEL-847-3	MEL-857-3	MEL-867-3
		単体 T	¥53,850	¥ 63,400	¥ 70,950	¥ 83,300
		連結 R	¥44,850	¥ 54,400	¥ 61,950	¥ 74,300
	868D	品番	MEL-839-3	MEL-849-3	MEL-859-3	MEL-869-3
		単体 T	¥61,500	¥ 71,500	¥ 78,300	¥ 86,900
		連結 R	¥52,500	¥ 62,500	¥ 69,300	¥ 77,900

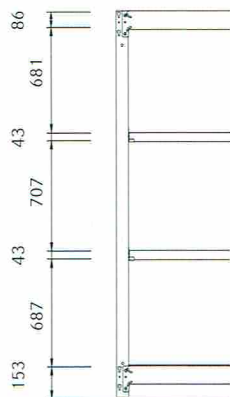

2400H 天地4段		間口 W	895W	1195W	1495W	1795W
奥行 D	450D	品番	MEL-834-4	MEL-844-4	MEL-854-4	MEL-864-4
		単体 T	¥50,400	¥ 57,800	¥ 63,000	¥ 74,800
		連結 R	¥41,400	¥ 48,800	¥ 54,000	¥ 65,800
	600D	品番	MEL-836-4	MEL-846-4	MEL-856-4	MEL-866-4
		単体 T	¥55,400	¥ 63,400	¥ 69,600	¥ 81,600
		連結 R	¥46,400	¥ 54,400	¥ 60,600	¥ 72,600
	750D	品番	MEL-837-4	MEL-847-4	MEL-857-4	MEL-867-4
		単体 T	¥62,200	¥ 74,200	¥ 83,600	¥ 99,400
		連結 R	¥53,200	¥ 65,200	¥ 74,600	¥ 90,400
	868D	品番	MEL-839-4	MEL-849-4	MEL-859-4	MEL-869-4
		単体 T	¥72,400	¥ 85,000	¥ 93,400	¥104,200
		連結 R	¥63,400	¥ 76,000	¥ 84,400	¥ 95,200

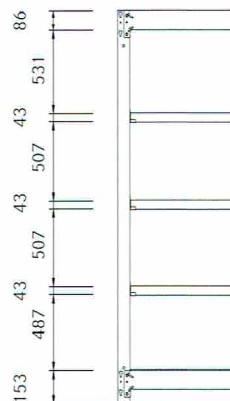

2400H 天地5段		間口 W	895W	1195W	1495W	1795W
奥行 D	450D	品番	MEL-834-5	MEL-844-5	MEL-854-5	MEL-864-5
		単体 T	¥56,000	¥ 64,700	¥ 70,700	¥ 84,950
		連結 R	¥47,000	¥ 55,700	¥ 61,700	¥ 75,950
	600D	品番	MEL-836-5	MEL-846-5	MEL-856-5	MEL-866-5
		単体 T	¥62,100	¥ 71,550	¥ 78,800	¥ 93,300
		連結 R	¥53,100	¥ 62,550	¥ 69,800	¥ 84,300
	750D	品番	MEL-837-5	MEL-847-5	MEL-857-5	MEL-867-5
		単体 T	¥70,550	¥ 85,000	¥ 96,250	¥115,500
		連結 R	¥61,550	¥ 76,000	¥ 87,250	¥106,500
	868D	品番	MEL-839-5	MEL-849-5	MEL-859-5	MEL-869-5
		単体 T	¥83,300	¥ 98,500	¥108,500	¥121,500
		連結 R	¥74,300	¥ 89,500	¥ 99,500	¥112,500

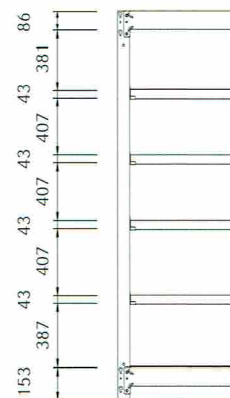

2400H 天地6段		間口 W	895W	1195W	1495W	1795W
奥行 D	450D	品番	MEL-834-6	MEL-844-6	MEL-854-6	MEL-864-6
		単体 T	¥61,600	¥ 71,600	¥ 78,400	¥ 95,100
		連結 R	¥52,600	¥ 62,600	¥ 69,400	¥ 86,100
	600D	品番	MEL-836-6	MEL-846-6	MEL-856-6	MEL-866-6
		単体 T	¥68,800	¥ 79,700	¥ 88,000	¥105,000
		連結 R	¥59,800	¥ 70,700	¥ 79,000	¥ 96,000
	750D	品番	MEL-837-6	MEL-847-6	MEL-857-6	MEL-867-6
		単体 T	¥78,900	¥ 95,800	¥108,900	¥131,600
		連結 R	¥69,900	¥ 86,800	¥ 99,900	¥122,600
	868D	品番	MEL-839-6	MEL-849-6	MEL-859-6	MEL-869-6
		単体 T	¥94,200	¥112,000	¥123,600	¥138,800
		連結 R	¥85,200	¥103,000	¥114,600	¥129,800

棚段増価格

棚段増価格		間口 W	895W	1195W	1495W	1795W
奥行 D	450D	¥ 5,600	¥ 6,900	¥ 7,700	¥10,150	
	600D	¥ 6,700	¥ 8,150	¥ 9,200	¥11,700	
	750D	¥ 8,350	¥10,800	¥12,650	¥16,100	
	868D	¥10,900	¥13,500	¥15,100	¥17,300	

軽量ラック

中軽量ラック

中量ラック

重量ラック

SPフロアー

施工事例

※価格は税抜価格

軽量ラック

中軽量ラック

中量ラック

重量ラック

S P フロアー

施工実例

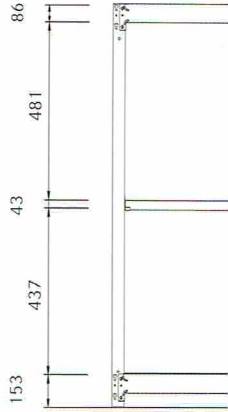

1200H 天地3段		間口 W	895W	1195W	1495W	1795W
奥行 D	450D	品番	MEH-434-3	MEH-444-3	MEH-454-3	MEH-464-3
		単体 T	¥36,500	¥42,600	¥50,600	¥ 60,850
		連結 R	¥31,800	¥37,900	¥45,900	¥ 56,150
	600D	品番	MEH-436-3	MEH-446-3	MEH-456-3	MEH-466-3
		単体 T	¥40,400	¥46,950	¥55,700	¥ 67,000
		連結 R	¥35,700	¥42,250	¥51,000	¥ 62,300
	750D	品番	MEH-437-3	MEH-447-3	MEH-457-3	MEH-467-3
		単体 T	¥45,550	¥55,100	¥62,650	¥ 80,400
		連結 R	¥40,850	¥50,400	¥57,950	¥ 75,700
	868D	品番	MEH-439-3	MEH-449-3	MEH-459-3	MEH-469-3
		単体 T	¥53,200	¥63,200	¥70,000	¥ 86,700
		連結 R	¥48,500	¥58,500	¥65,300	¥ 82,000

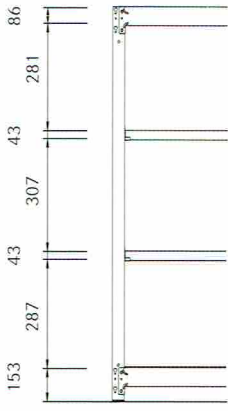

1200H 天地4段		間口 W	895W	1195W	1495W	1795W
奥行 D	450D	品番	MEH-434-4	MEH-444-4	MEH-454-4	MEH-464-4
		単体 T	¥42,400	¥49,800	¥59,800	¥ 72,800
		連結 R	¥37,700	¥45,100	¥55,100	¥ 68,100
	600D	品番	MEH-436-4	MEH-446-4	MEH-456-4	MEH-466-4
		単体 T	¥47,400	¥55,400	¥66,400	¥ 80,800
		連結 R	¥42,700	¥50,700	¥61,700	¥ 76,100
	750D	品番	MEH-437-4	MEH-447-4	MEH-457-4	MEH-467-4
		単体 T	¥54,200	¥66,200	¥75,600	¥ 98,600
		連結 R	¥49,500	¥61,500	¥70,900	¥ 93,900
	868D	品番	MEH-439-4	MEH-449-4	MEH-459-4	MEH-469-4
		単体 T	¥64,400	¥77,000	¥85,400	¥107,000
		連結 R	¥59,700	¥72,300	¥80,700	¥102,300

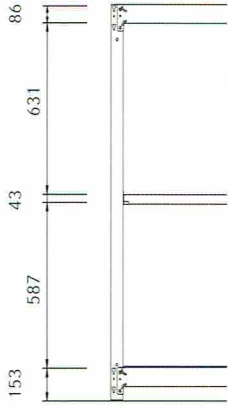

1500H 天地3段		間口 W	895W	1195W	1495W	1795W
奥行 D	450D	品番	MEH-534-3	MEH-544-3	MEH-554-3	MEH-564-3
		単体 T	¥38,700	¥44,800	¥52,800	¥ 63,050
		連結 R	¥32,900	¥39,000	¥47,000	¥ 57,250
	600D	品番	MEH-536-3	MEH-546-3	MEH-556-3	MEH-566-3
		単体 T	¥42,600	¥49,150	¥57,900	¥ 69,200
		連結 R	¥36,800	¥43,350	¥52,100	¥ 63,400
	750D	品番	MEH-537-3	MEH-547-3	MEH-557-3	MEH-567-3
		単体 T	¥47,750	¥57,300	¥64,850	¥ 82,600
		連結 R	¥41,950	¥51,500	¥59,050	¥ 76,800
	868D	品番	MEH-539-3	MEH-549-3	MEH-559-3	MEH-569-3
		単体 T	¥55,400	¥65,400	¥72,200	¥ 88,900
		連結 R	¥49,600	¥59,600	¥66,400	¥ 83,100

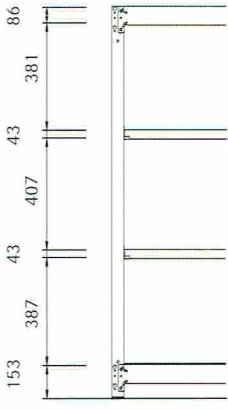

1500H 天地4段		間口 W	895W	1195W	1495W	1795W
奥行 D	450D	品番	MEH-534-4	MEH-544-4	MEH-554-4	MEH-564-4
		単体 T	¥44,600	¥52,000	¥62,000	¥ 75,000
		連結 R	¥38,800	¥46,200	¥56,200	¥ 69,200
	600D	品番	MEH-536-4	MEH-546-4	MEH-556-4	MEH-566-4
		単体 T	¥49,600	¥57,600	¥68,600	¥ 83,000
		連結 R	¥43,800	¥51,800	¥62,800	¥ 77,200
	750D	品番	MEH-537-4	MEH-547-4	MEH-557-4	MEH-567-4
		単体 T	¥56,400	¥68,400	¥77,800	¥100,800
		連結 R	¥50,600	¥62,600	¥72,000	¥ 95,000
	868D	品番	MEH-539-4	MEH-549-4	MEH-559-4	MEH-569-4
		単体 T	¥66,600	¥79,200	¥87,600	¥109,200
		連結 R	¥60,800	¥73,400	¥81,800	¥103,400

品番の読み方

MEH-634-5T

① ② ③ ④ ⑤ ⑥ ⑦

①機種 ME=中量ラック ②耐荷重 H=500kg/段 ⑤奥行 D 4=450 6=600 7=750 9=868
 ③高さ H 4=1200 5=1500 6=1800 7=2100 8=2400 ⑥棚段数 (天板を含む)
 ④間口 W 3= 895 4=1195 5=1495 6=1795 ⑦ T=単体 R=連結

中量ラック MEH型

(500kg/段)

1800H

※価格は税抜価格

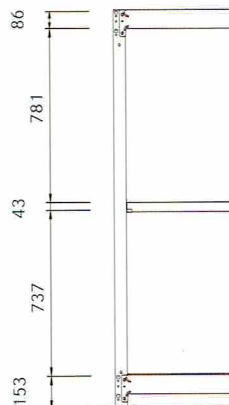

1800H 天地3段		間口 W	895W	1195W	1495W	1795W
奥行 D	450D	品番	MEH-634-3	MEH-644-3	MEH-654-3	MEH-664-3
		単体 T	¥40,900	¥ 47,000	¥ 55,000	¥ 65,250
		連結 R	¥34,000	¥ 40,100	¥ 48,100	¥ 58,350
	600D	品番	MEH-636-3	MEH-646-3	MEH-656-3	MEH-666-3
		単体 T	¥44,800	¥ 51,350	¥ 60,100	¥ 71,400
		連結 R	¥37,900	¥ 44,450	¥ 53,200	¥ 64,500
	750D	品番	MEH-637-3	MEH-647-3	MEH-657-3	MEH-667-3
		単体 T	¥49,950	¥ 59,500	¥ 67,050	¥ 84,800
		連結 R	¥43,050	¥ 52,600	¥ 60,150	¥ 77,900
	868D	品番	MEH-639-3	MEH-649-3	MEH-659-3	MEH-669-3
		単体 T	¥57,600	¥ 67,600	¥ 74,400	¥ 91,100
		連結 R	¥50,700	¥ 60,700	¥ 67,500	¥ 84,200

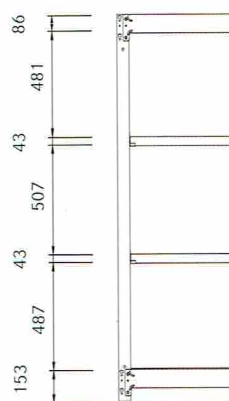

1800H 天地4段		間口 W	895W	1195W	1495W	1795W
奥行 D	450D	品番	MEH-634-4	MEH-644-4	MEH-654-4	MEH-664-4
		単体 T	¥46,800	¥ 54,200	¥ 64,200	¥ 77,200
		連結 R	¥39,900	¥ 47,300	¥ 57,300	¥ 70,300
	600D	品番	MEH-636-4	MEH-646-4	MEH-656-4	MEH-666-4
		単体 T	¥51,800	¥ 59,800	¥ 70,800	¥ 85,200
		連結 R	¥44,900	¥ 52,900	¥ 63,900	¥ 78,300
	750D	品番	MEH-637-4	MEH-647-4	MEH-657-4	MEH-667-4
		単体 T	¥58,600	¥ 70,600	¥ 80,000	¥103,000
		連結 R	¥51,700	¥ 63,700	¥ 73,100	¥ 96,100
	868D	品番	MEH-639-4	MEH-649-4	MEH-659-4	MEH-669-4
		単体 T	¥68,800	¥ 81,400	¥ 89,800	¥111,400
		連結 R	¥61,900	¥ 74,500	¥ 82,900	¥104,500

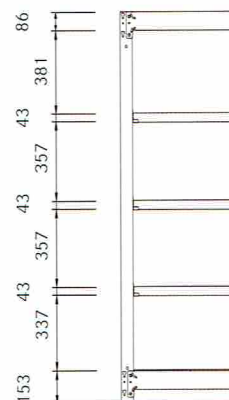

1800H 天地5段		間口 W	895W	1195W	1495W	1795W
奥行 D	450D	品番	MEH-634-5	MEH-644-5	MEH-654-5	MEH-664-5
		単体 T	¥52,700	¥ 61,400	¥ 73,400	¥ 89,150
		連結 R	¥45,800	¥ 54,500	¥ 66,500	¥ 82,250
	600D	品番	MEH-636-5	MEH-646-5	MEH-656-5	MEH-666-5
		単体 T	¥58,800	¥ 68,250	¥ 81,500	¥ 99,000
		連結 R	¥51,900	¥ 61,350	¥ 74,600	¥ 92,100
	750D	品番	MEH-637-5	MEH-647-5	MEH-657-5	MEH-667-5
		単体 T	¥67,250	¥ 81,700	¥ 92,950	¥121,200
		連結 R	¥60,350	¥ 74,800	¥ 86,050	¥114,300
	868D	品番	MEH-639-5	MEH-649-5	MEH-659-5	MEH-669-5
		単体 T	¥80,000	¥ 95,200	¥105,200	¥131,700
		連結 R	¥73,100	¥ 88,300	¥ 98,300	¥124,800

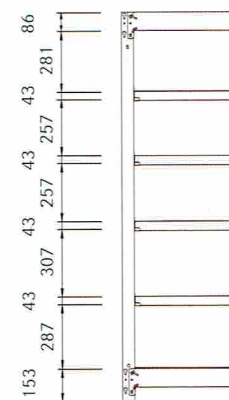

1800H 天地6段		間口 W	895W	1195W	1495W	1795W
奥行 D	450D	品番	MEH-634-6	MEH-644-6	MEH-654-6	MEH-664-6
		単体 T	¥58,600	¥ 68,600	¥ 82,600	¥101,100
		連結 R	¥51,700	¥ 61,700	¥ 75,700	¥ 94,200
	600D	品番	MEH-636-6	MEH-646-6	MEH-656-6	MEH-666-6
		単体 T	¥65,800	¥ 76,700	¥ 92,200	¥112,800
		連結 R	¥58,900	¥ 69,800	¥ 85,300	¥105,900
	750D	品番	MEH-637-6	MEH-647-6	MEH-657-6	MEH-667-6
		単体 T	¥75,900	¥ 92,800	¥105,900	¥139,400
		連結 R	¥69,000	¥ 85,900	¥ 99,000	¥132,500
	868D	品番	MEH-639-6	MEH-649-6	MEH-659-6	MEH-669-6
		単体 T	¥91,200	¥109,000	¥120,600	¥152,000
		連結 R	¥84,300	¥102,100	¥113,700	¥145,100

棚段増価格

棚段増価格		間口 W	895W	1195W	1495W	1795W
奥行 D	450D	¥ 5,900	¥ 7,200	¥ 9,200	¥11,950	
	600D	¥ 7,000	¥ 8,450	¥10,700	¥13,800	
	750D	¥ 8,650	¥11,100	¥12,950	¥18,200	
	868D	¥11,200	¥13,800	¥15,400	¥20,300	

軽量ラック

中軽量ラック

中量ラック

重量ラック

SPフロアー

施工事例

※価格は税抜価格

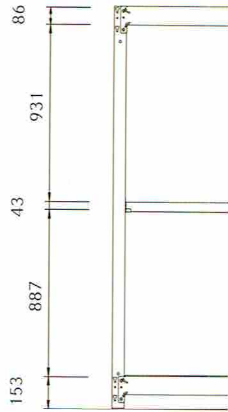

2100H 天地3段		間口 W	895W	1195W	1495W	1795W
奥行 D	450D	品番	MEH-734-3	MEH-744-3	MEH-754-3	MEH-764-3
		単体 T	¥42,900	¥ 49,000	¥ 57,000	¥ 67,250
		連結 R	¥35,000	¥ 41,100	¥ 49,100	¥ 59,350
	600D	品番	MEH-736-3	MEH-746-3	MEH-756-3	MEH-766-3
		単体 T	¥46,800	¥ 53,350	¥ 62,100	¥ 73,400
		連結 R	¥38,900	¥ 45,450	¥ 54,200	¥ 65,500
	750D	品番	MEH-737-3	MEH-747-3	MEH-757-3	MEH-767-3
		単体 T	¥51,950	¥ 61,500	¥ 69,050	¥ 86,800
		連結 R	¥44,050	¥ 53,600	¥ 61,150	¥ 78,900
	868D	品番	MEH-739-3	MEH-749-3	MEH-759-3	MEH-769-3
		単体 T	¥59,600	¥ 69,600	¥ 76,400	¥ 93,100
		連結 R	¥51,700	¥ 61,700	¥ 68,500	¥ 85,200

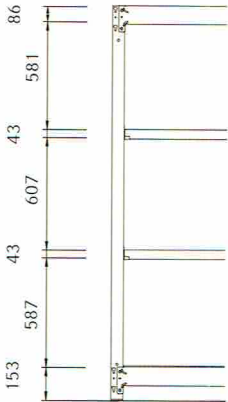

2100H 天地4段		間口 W	895W	1195W	1495W	1795W
奥行 D	450D	品番	MEH-734-4	MEH-744-4	MEH-754-4	MEH-764-4
		単体 T	¥48,800	¥ 56,200	¥ 66,200	¥ 79,200
		連結 R	¥40,900	¥ 48,300	¥ 58,300	¥ 71,300
	600D	品番	MEH-736-4	MEH-746-4	MEH-756-4	MEH-766-4
		単体 T	¥53,800	¥ 61,800	¥ 72,800	¥ 87,200
		連結 R	¥45,900	¥ 53,900	¥ 64,900	¥ 79,300
	750D	品番	MEH-737-4	MEH-747-4	MEH-757-4	MEH-767-4
		単体 T	¥60,600	¥ 72,600	¥ 82,000	¥105,000
		連結 R	¥52,700	¥ 64,700	¥ 74,100	¥ 97,100
	868D	品番	MEH-739-4	MEH-749-4	MEH-759-4	MEH-769-4
		単体 T	¥70,800	¥ 83,400	¥ 91,800	¥113,400
		連結 R	¥62,900	¥ 75,500	¥ 83,900	¥105,500

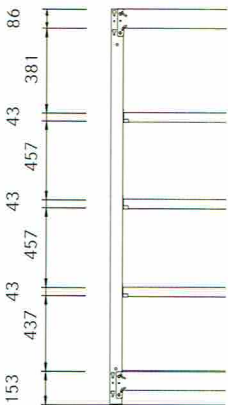

2100H 天地5段		間口 W	895W	1195W	1495W	1795W
奥行 D	450D	品番	MEH-734-5	MEH-744-5	MEH-754-5	MEH-764-5
		単体 T	¥54,700	¥ 63,400	¥ 75,400	¥ 91,150
		連結 R	¥46,800	¥ 55,500	¥ 67,500	¥ 83,250
	600D	品番	MEH-736-5	MEH-746-5	MEH-756-5	MEH-766-5
		単体 T	¥60,800	¥ 70,250	¥ 83,500	¥101,000
		連結 R	¥52,900	¥ 62,350	¥ 75,600	¥ 93,100
	750D	品番	MEH-737-5	MEH-747-5	MEH-757-5	MEH-767-5
		単体 T	¥69,250	¥ 83,700	¥ 94,950	¥123,200
		連結 R	¥61,350	¥ 75,800	¥ 87,050	¥115,300
	868D	品番	MEH-739-5	MEH-749-5	MEH-759-5	MEH-769-5
		単体 T	¥82,000	¥ 97,200	¥107,200	¥133,700
		連結 R	¥74,100	¥ 89,300	¥ 99,300	¥125,800

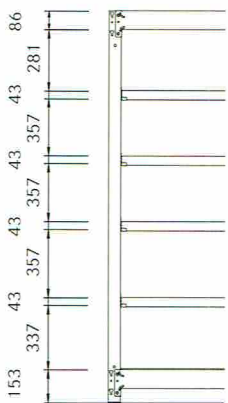

2100H 天地6段		間口 W	895W	1195W	1495W	1795W
奥行 D	450D	品番	MEH-734-6	MEH-744-6	MEH-754-6	MEH-764-6
		単体 T	¥60,600	¥ 70,600	¥ 84,600	¥103,100
		連結 R	¥52,700	¥ 62,700	¥ 76,700	¥ 95,200
	600D	品番	MEH-736-6	MEH-746-6	MEH-756-6	MEH-766-6
		単体 T	¥67,800	¥ 78,700	¥ 94,200	¥114,800
		連結 R	¥59,900	¥ 70,800	¥ 86,300	¥106,900
	750D	品番	MEH-737-6	MEH-747-6	MEH-757-6	MEH-767-6
		単体 T	¥77,900	¥ 94,800	¥107,900	¥141,400
		連結 R	¥70,000	¥ 86,900	¥100,000	¥133,500
	868D	品番	MEH-739-6	MEH-749-6	MEH-759-6	MEH-769-6
		単体 T	¥93,200	¥111,000	¥122,600	¥154,000
		連結 R	¥85,300	¥103,100	¥114,700	¥146,100

品番の読み方

MEH-634-5T

① ② ③ ④ ⑤ ⑥ ⑦

- ① 機種 ME=中量ラック
- ② 耐荷重 H=500kg/段
- ③ 高さ H 4=1200 5=1500 6=1800 7=2100 8=2400
- ④ 間口 W 3= 895 4=1195 5=1495 6=1795
- ⑤ 奥行 D 4=450 6=600 7=750 9=868
- ⑥ 棚段数 (天板を含む)
- ⑦ T=単体 R=連結

中量ラック MEH型

(500kg/段)

2400H

※価格は税抜価格

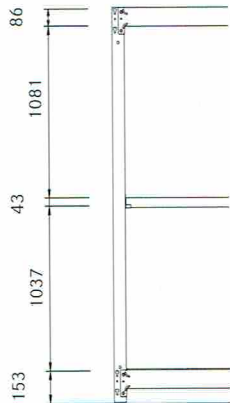

2400H 天地3段

間口 W			895W	1195W	1495W	1795W
奥行 D	450D	品番	MEH-834-3	MEH-844-3	MEH-854-3	MEH-864-3
		単体 T	¥45,100	¥ 51,200	¥ 59,200	¥ 69,450
		連結 R	¥36,100	¥ 42,200	¥ 50,200	¥ 60,450
	600D	品番	MEH-836-3	MEH-846-3	MEH-856-3	MEH-866-3
		単体 T	¥49,000	¥ 55,550	¥ 64,300	¥ 75,600
		連結 R	¥40,000	¥ 46,550	¥ 55,300	¥ 66,600
	750D	品番	MEH-837-3	MEH-847-3	MEH-857-3	MEH-867-3
		単体 T	¥54,150	¥ 63,700	¥ 71,250	¥ 89,000
		連結 R	¥45,150	¥ 54,700	¥ 62,250	¥ 80,000
	868D	品番	MEH-839-3	MEH-849-3	MEH-859-3	MEH-869-3
		単体 T	¥61,800	¥ 71,800	¥ 78,600	¥ 95,300
		連結 R	¥52,800	¥ 62,800	¥ 69,600	¥ 86,300

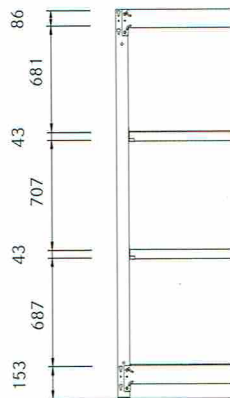

2400H 天地4段

間口 W			895W	1195W	1495W	1795W
奥行 D	450D	品番	MEH-834-4	MEH-844-4	MEH-854-4	MEH-864-4
		単体 T	¥51,000	¥ 58,400	¥ 68,400	¥ 81,400
		連結 R	¥42,000	¥ 49,400	¥ 59,400	¥ 72,400
	600D	品番	MEH-836-4	MEH-846-4	MEH-856-4	MEH-866-4
		単体 T	¥56,000	¥ 64,000	¥ 75,000	¥ 89,400
		連結 R	¥47,000	¥ 55,000	¥ 66,000	¥ 80,400
	750D	品番	MEH-837-4	MEH-847-4	MEH-857-4	MEH-867-4
		単体 T	¥62,800	¥ 74,800	¥ 84,200	¥107,200
		連結 R	¥53,800	¥ 65,800	¥ 75,200	¥ 98,200
	868D	品番	MEH-839-4	MEH-849-4	MEH-859-4	MEH-869-4
		単体 T	¥73,000	¥ 85,600	¥ 94,000	¥115,600
		連結 R	¥64,000	¥ 76,600	¥ 85,000	¥106,600

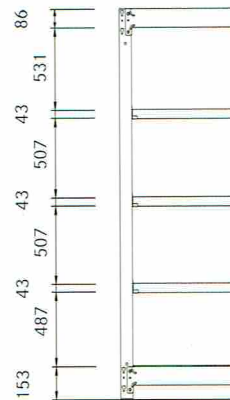

2400H 天地5段

間口 W			895W	1195W	1495W	1795W
奥行 D	450D	品番	MEH-834-5	MEH-844-5	MEH-854-5	MEH-864-5
		単体 T	¥56,900	¥ 65,600	¥ 77,600	¥ 93,350
		連結 R	¥47,900	¥ 56,600	¥ 68,600	¥ 84,350
	600D	品番	MEH-836-5	MEH-846-5	MEH-856-5	MEH-866-5
		単体 T	¥63,000	¥ 72,450	¥ 85,700	¥103,200
		連結 R	¥54,000	¥ 63,450	¥ 76,700	¥ 94,200
	750D	品番	MEH-837-5	MEH-847-5	MEH-857-5	MEH-867-5
		単体 T	¥71,450	¥ 85,900	¥ 97,150	¥125,400
		連結 R	¥62,450	¥ 76,900	¥ 88,150	¥116,400
	868D	品番	MEH-839-5	MEH-849-5	MEH-859-5	MEH-869-5
		単体 T	¥84,200	¥ 99,400	¥109,400	¥135,900
		連結 R	¥75,200	¥ 90,400	¥100,400	¥126,900

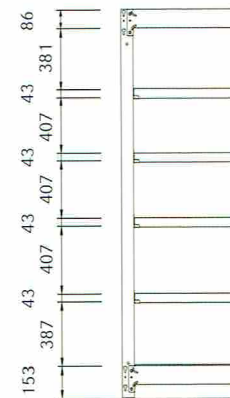

2400H 天地6段

間口 W			895W	1195W	1495W	1795W
奥行 D	450D	品番	MEH-834-6	MEH-844-6	MEH-854-6	MEH-864-6
		単体 T	¥62,800	¥ 72,800	¥ 86,800	¥105,300
		連結 R	¥53,800	¥ 63,800	¥ 77,800	¥ 96,300
	600D	品番	MEH-836-6	MEH-846-6	MEH-856-6	MEH-866-6
		単体 T	¥70,000	¥ 80,900	¥ 96,400	¥117,000
		連結 R	¥61,000	¥ 71,900	¥ 87,400	¥108,000
	750D	品番	MEH-837-6	MEH-847-6	MEH-857-6	MEH-867-6
		単体 T	¥80,100	¥ 97,000	¥110,100	¥143,600
		連結 R	¥71,100	¥ 88,000	¥101,100	¥134,600
	868D	品番	MEH-839-6	MEH-849-6	MEH-859-6	MEH-869-6
		単体 T	¥95,400	¥113,200	¥124,800	¥156,200
		連結 R	¥86,400	¥104,200	¥115,800	¥147,200

棚段増価格

間口 W		895W	1195W	1495W	1795W
奥行 D	450D	¥ 5,900	¥ 7,200	¥ 9,200	¥11,950
	600D	¥ 7,000	¥ 8,450	¥10,700	¥13,800
	750D	¥ 8,650	¥11,100	¥12,950	¥18,200
	868D	¥11,200	¥13,800	¥15,400	¥20,300

軽量ラック

中軽量ラック

中量ラック

重量ラック

S Pフロア

施工実例

04

重量ラック



HEAVY DUTY RACK

標準仕様 重量ラック(パレトラック) SPG ■ 塗装色

ホワイトグレー

■ タイプ

GM型 C 75 支柱
GH型 C100 支柱

■ 段荷重 (kg)

GM型
1000~2000kg/段
GH型
1000~3000kg/段

■ 総荷重 (kg)

GM型 7000kg/間口
GH型 9000kg/間口

■ 高さ (mm) H(150ピッチ)

GM型 1800~4200
GH型 1800~6000

■ 間口 (mm) W(100ピッチ)

共通仕様 1300~3300

■ 奥行 (mm) D(100ピッチ)

共通仕様 900~1200

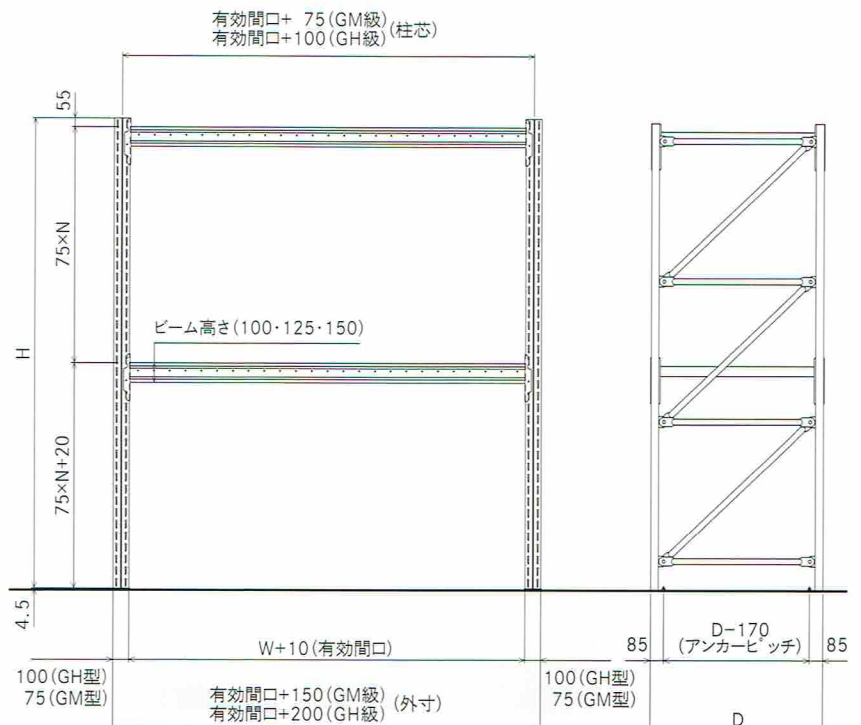

特長

1. 重量ラック(パレットラック)は1段あたり1000kgから3000kgまでの荷物を積載・保管が可能なラック設備です。(等分布荷重)
2. 主に物流倉庫などパレット単位での荷物を積載するラックですが、各種オプション部材を使用することで様々な形態の荷物を保管することが可能になります。

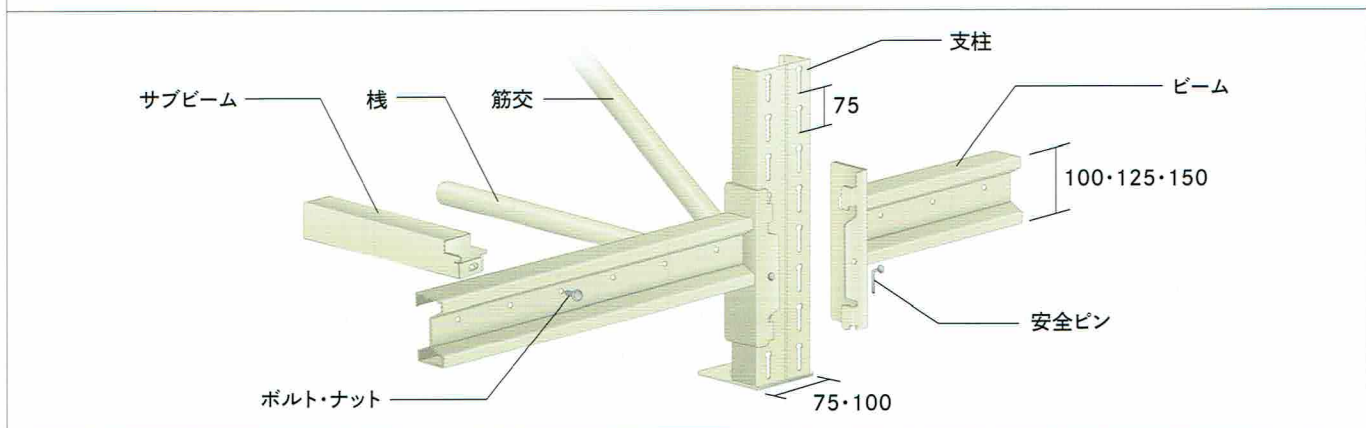
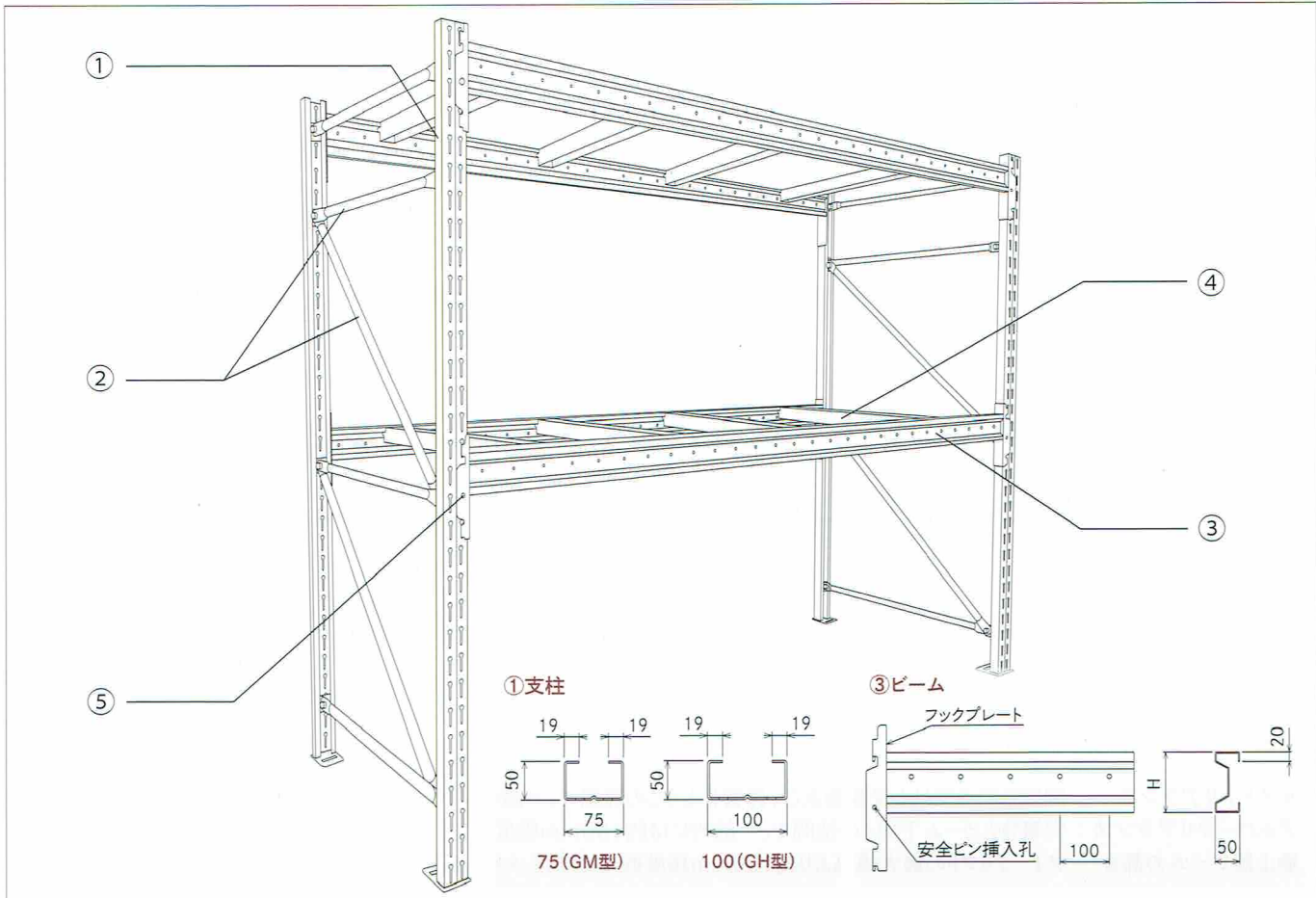

構成部材

- ①支柱 —— 上図のような断面にロール成形された特殊形鋼になります。正面側にビームをロックする長孔を75mmピッチで開けられているので、荷物に合わせた棚段の位置を設定することが可能です。
- ②棧・筋交 —— 鋼管の両端を平状に潰し、取付孔をあけたものです。棧・筋交は支柱の後面に溶接した金具にボルトで取付けます。

- ③ビーム —— 上図のようなΣ型断面に成形された特殊形鋼で、偏心荷重によるねじれに対して強い形状です。ビームの両端にフックプレートが溶接しており、支柱と強固に結合します。万が一に備えて安全ピンを挿入します。
- ④サブビーム —— ビームを補強するためのもので、1パレット当たり2本から3本ビームに取付け使用します。
- ⑤安全ピン —— ビームを支柱に掛けた後、フックプレート正面両端の安全ピン挿入孔と支柱の正面孔が合うことを確認してピンを通します。作業中誤ってフォークリフトなどでビームを突き上げた場合でも外れることを防ぎます。

フォークリフトと通路幅

フォークリフトに積まれたパレットをラックに収納する時、最低必要な棚間通路は直角積付通路幅として、使用するフォークリフトの種類によりそれぞれ異なります。

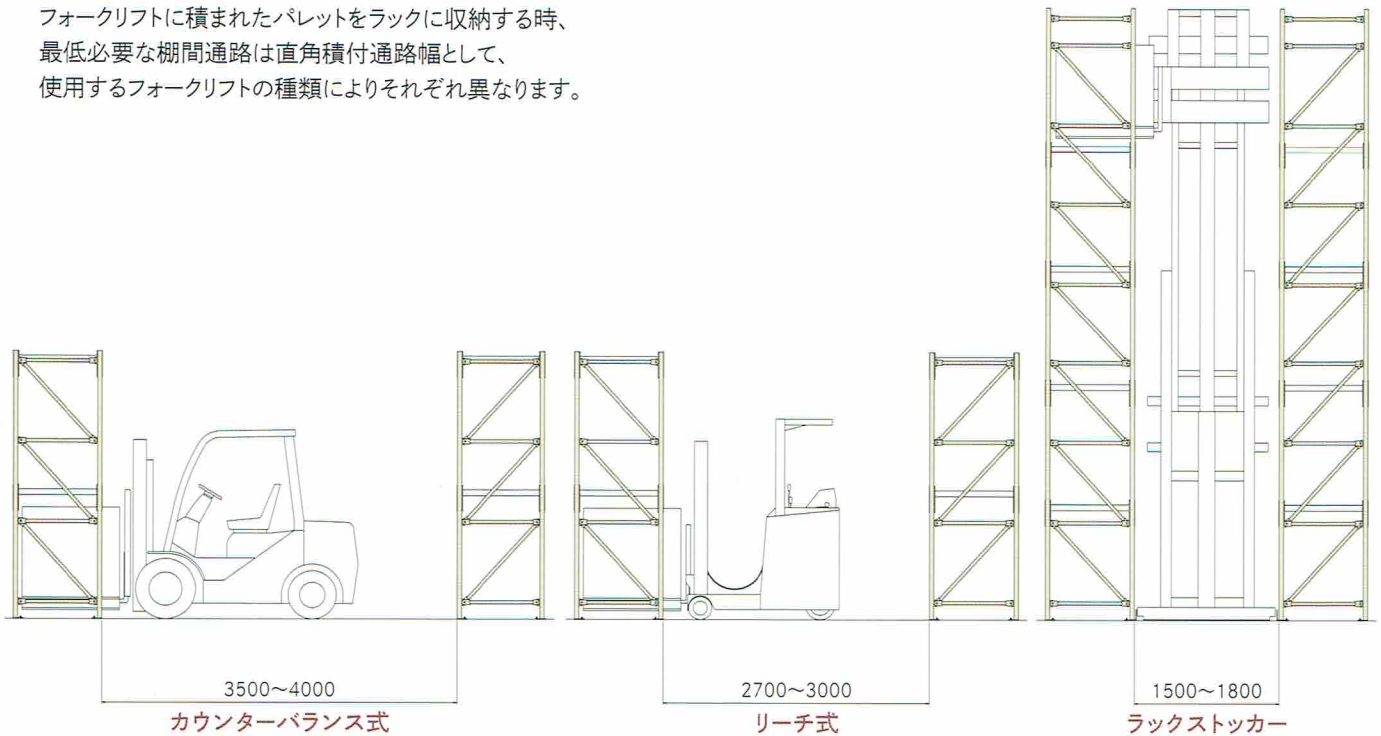

標準クリアランス

- サイドクリアランス** : 間口方向の支柱と保管物及び、保管物どうしの隙間で、一般的には約100mm程度です。
- アップークリアランス** : 保管物とビーム下面との隙間で、一般的には約150mm程度です。
- 最上段ビームの高さ** : フォークリフトの最大揚高より約150mm程度低めの支柱パネルを選んでください。

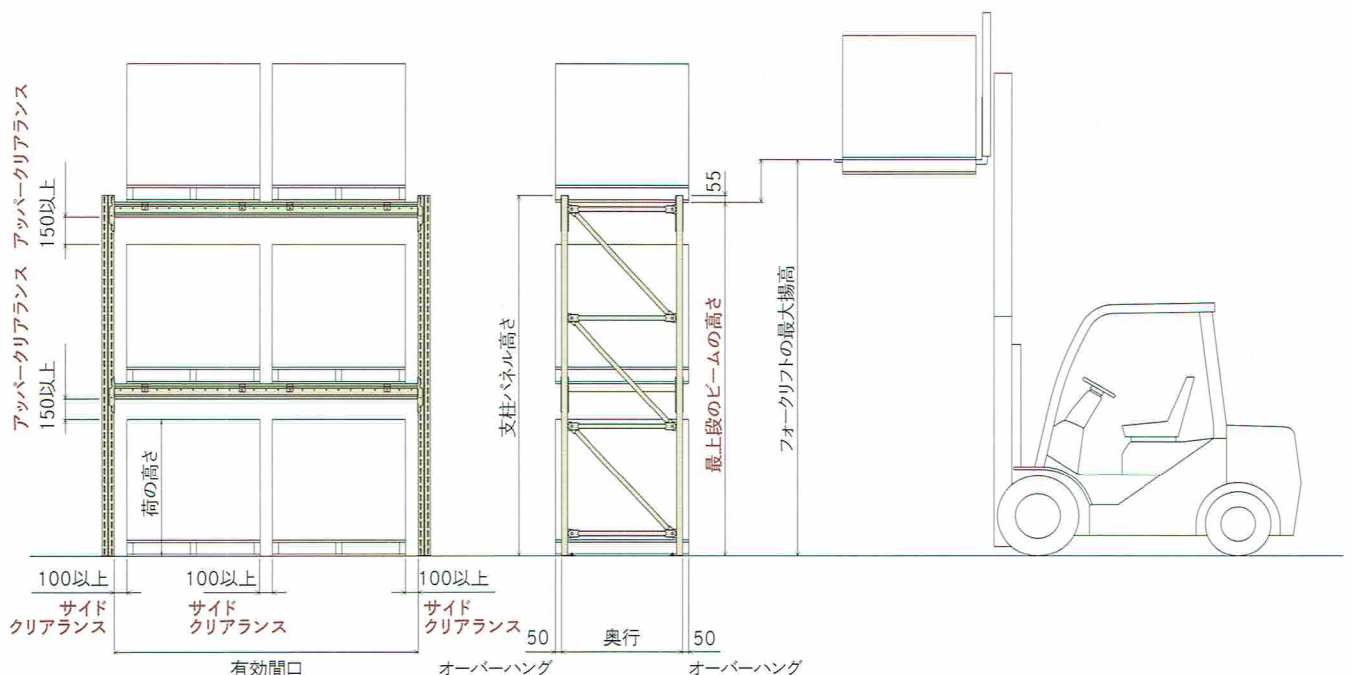

軽量ラック

中軽量ラック

中量ラック

重量ラック

S P フロアー

施工実例

重量ラック 支柱パネル GM型

1段当たり耐荷重2000kgまで、全段総耐荷重7000kgまで

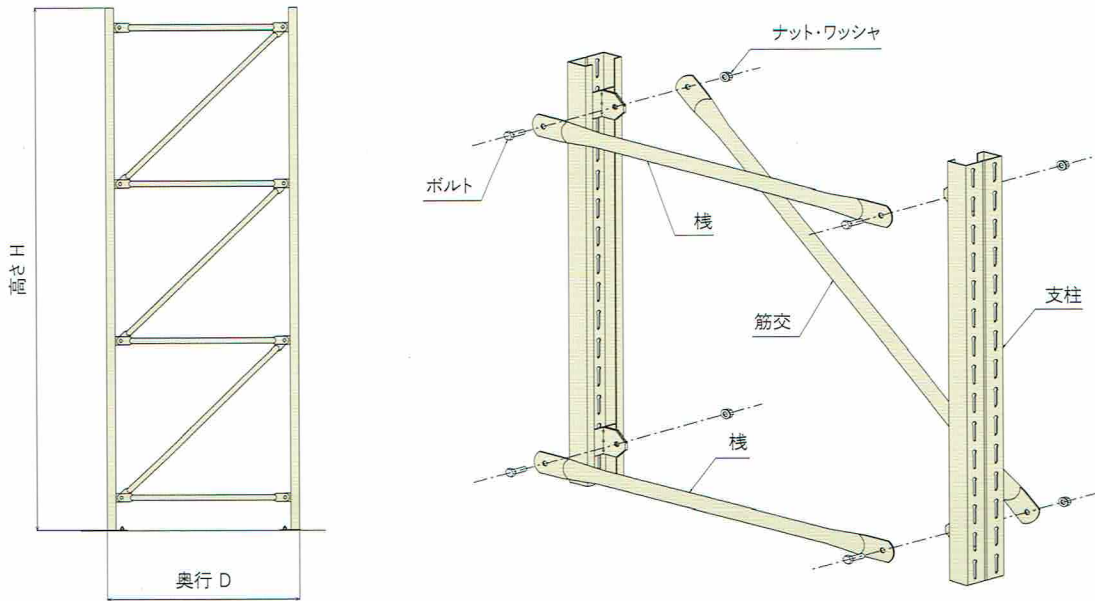

支柱パネル GM型

奥行 D		900D	1000D	1100D	1200D	
高さ H	1800H	品番	GM1809	GM1810	GM1811	GM1812
		価格	¥17,900	¥18,300	¥18,700	¥19,050
	2100H	品番	GM2109	GM2110	GM2111	GM2112
		価格	¥20,600	¥21,100	¥21,600	¥22,000
	2400H	品番	GM2409	GM2410	GM2411	GM2412
		価格	¥23,850	¥24,450	¥25,050	¥25,550
	2700H	品番	GM2709	GM2710	GM2711	GM2712
		価格	¥25,050	¥25,650	¥26,250	¥26,750
	3000H	品番	GM3009	GM3010	GM3011	GM3012
		価格	¥27,950	¥28,650	¥29,350	¥29,900
	3300H	品番	GM3309	GM3310	GM3311	GM3312
		価格	¥31,000	¥31,800	¥32,600	¥33,250
	3600H	品番	GM3609	GM3610	GM3611	GM3612
		価格	¥32,200	¥33,000	¥33,800	¥34,450
	3900H	品番	GM3909	GM3910	GM3911	GM3912
		価格	¥35,100	¥36,000	¥36,900	¥37,600
	4050H	品番	GM4009	GM4010	GM4011	GM4012
		価格	¥35,700	¥36,600	¥37,500	¥38,200
4200H	品番	GM4209	GM4210	GM4211	GM4212	
	価格	¥38,150	¥39,150	¥40,150	¥40,950	

※上記金額にはアンカーライナーセット(ライナー3枚、アンカー2本)を含みます。

品番の読み方

GM 24 09-25 10B-2

① 支柱パネルの等級 GM=GM型 GH=GH型

④ 間口W 間口(×100mm) 25×100mm=2500

② 高さH 高さ(×100mm) 24×100mm=2400

⑤ ビーム高さ 10B=100 12B=125 15B=150

③ 奥行D 奥行(×100mm) 09×100mm= 900

⑥ ビーム段数

重量ラック

中重量ラック

中量ラック

重量ラック

S P フロア

施工実例

1段当たり耐荷重3000kgまで、全段総耐荷重9000kgまで

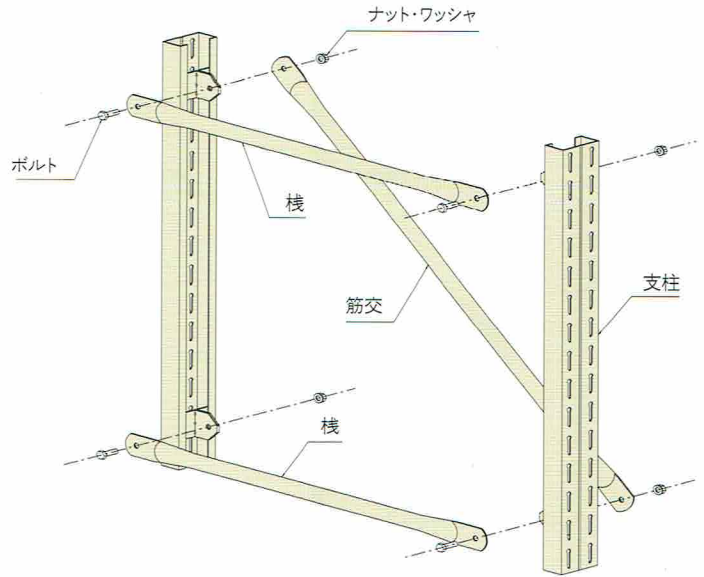
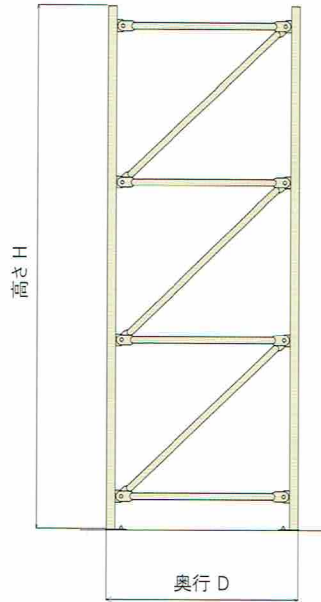

支柱パネル GH型

奥行 D		900D	1000D	1100D	1200D
2400H	品番	GH2409	GH2410	GH2411	GH2412
	価格	¥29,040	¥29,640	¥30,440	¥31,040
2700H	品番	GH2709	GH2710	GH2711	GH2712
	価格	¥30,640	¥31,240	¥32,040	¥32,640
3000H	品番	GH3009	GH3010	GH3011	GH3012
	価格	¥33,990	¥34,690	¥35,590	¥36,290
3300H	品番	GH3309	GH3310	GH3311	GH3312
	価格	¥37,790	¥38,590	¥39,640	¥40,440
3600H	品番	GH3609	GH3610	GH3611	GH3612
	価格	¥39,390	¥40,190	¥41,240	¥42,040
3900H	品番	GH3909	GH3910	GH3911	GH3912
	価格	¥42,740	¥43,640	¥44,790	¥45,690
4050H	品番	GH4009	GH4010	GH4011	GH4012
	価格	¥43,540	¥44,440	¥45,590	¥46,490
4200H	品番	GH4209	GH4210	GH4211	GH4212
	価格	¥46,740	¥47,740	¥49,040	¥50,040
4500H	品番	GH4509	GH4510	GH4511	GH4512
	価格	¥48,140	¥49,140	¥50,440	¥51,440
4800H	品番	GH4809	GH4810	GH4811	GH4812
	価格	¥51,490	¥52,590	¥53,990	¥55,090
5100H	品番	GH5109	GH5110	GH5111	GH5112
	価格	¥55,490	¥56,690	¥58,240	¥59,440
5400H	品番	GH5409	GH5410	GH5411	GH5412
	価格	¥57,090	¥58,290	¥59,840	¥61,040
5700H	品番	GH5709	GH5710	GH5711	GH5712
	価格	¥60,440	¥61,740	¥63,390	¥64,690
6000H	品番	GH6009	GH6010	GH6011	GH6012
	価格	¥65,640	¥67,040	¥68,840	¥70,240

※上記金額にはアンカーライナーセット(ライナー3枚、アンカー2本)を含みます。

重量ラック ビーム

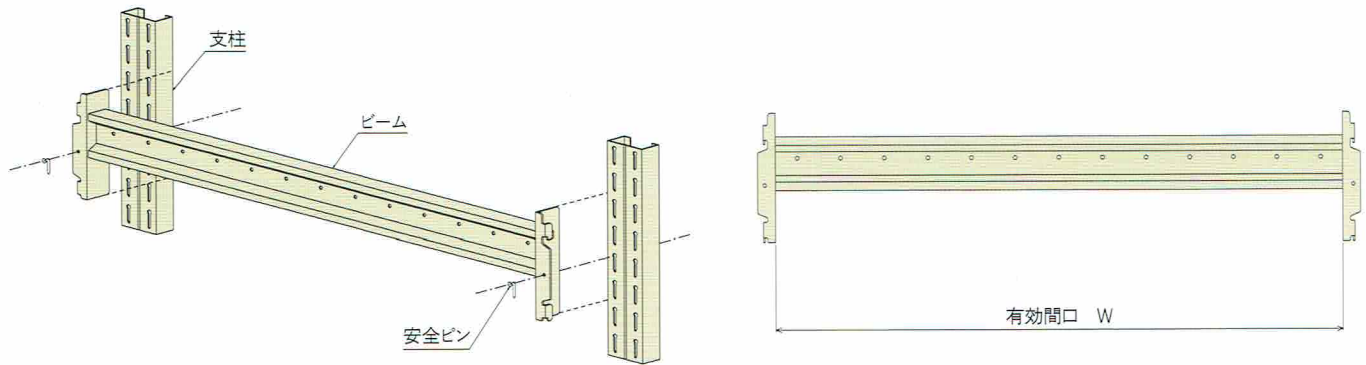

ビーム

有効間口 W	ビーム		≧100B	≧125B	≧150B
	≧100B	1300W	品番 耐荷重 価格	1310B 2700kg ¥ 6,100	
≧125B	1500W	品番 耐荷重 価格	1510B 2400kg ¥ 6,700		
	1700W	品番 耐荷重 価格	1710B 2050kg ¥ 7,300	1712B 3000kg ¥ 8,800	
≧150B	1900W	品番 耐荷重 価格	1910B 1900kg ¥ 7,900	1912B 2900kg ¥ 9,600	
	2100W	品番 耐荷重 価格	2110B 1750kg ¥ 8,500	2112B 2600kg ¥10,300	
	2300W	品番 耐荷重 価格	2310B 1500kg ¥ 9,100	2312B 2400kg ¥11,000	2315B 3000kg ¥13,900
≧150B	2500W	品番 耐荷重 価格	2510B 1250kg ¥ 9,700	2512B 2200kg ¥11,800	2515B 3000kg ¥14,900
	2700W	品番 耐荷重 価格	2710B 1000kg ¥10,300	2712B 2000kg ¥12,500	2715B 3000kg ¥15,900
≧150B	3000W	品番 耐荷重 価格	3010B 700kg ¥11,300	3012B 1300kg ¥13,600	3015B 2500kg ¥17,400
	3300W	品番 耐荷重 価格	3310B 500kg ¥12,200	3312B 1000kg ¥14,700	3315B 1900kg ¥19,800

※耐荷重は、ビーム一对の安全荷重を示しております。(当社規定)
 ※上記サイズ以外の価格につきましては販売店までお問い合わせください。

サブビーム

奥行 D	サブビーム	品番	価格
		900D	DC09
1000D	サブビーム断面図	品番	DC10
		価格	¥1,600
1100D	サブビーム断面図	品番	DC11
		価格	¥1,700
1200D	サブビーム断面図	品番	DC12
		価格	¥1,800

サブビームは通常1パレット当り2本ないし3本必要とします。
 サブビームのみに荷物を積載することは破損する恐れがあり、大変危険ですので絶対におやめください。

軽重量ラック

中軽重量ラック

中重量ラック

重量ラック

S P フロアー

施工実例

オプション部材

標準部材の他に、様々な用途に対応するための各種オプション部材もご用意しております。オプション部材の価格、納期につきましては販売店までお問い合わせください。上記オプション部材の他にもオプション部材がございますので、販売店にご相談ください。

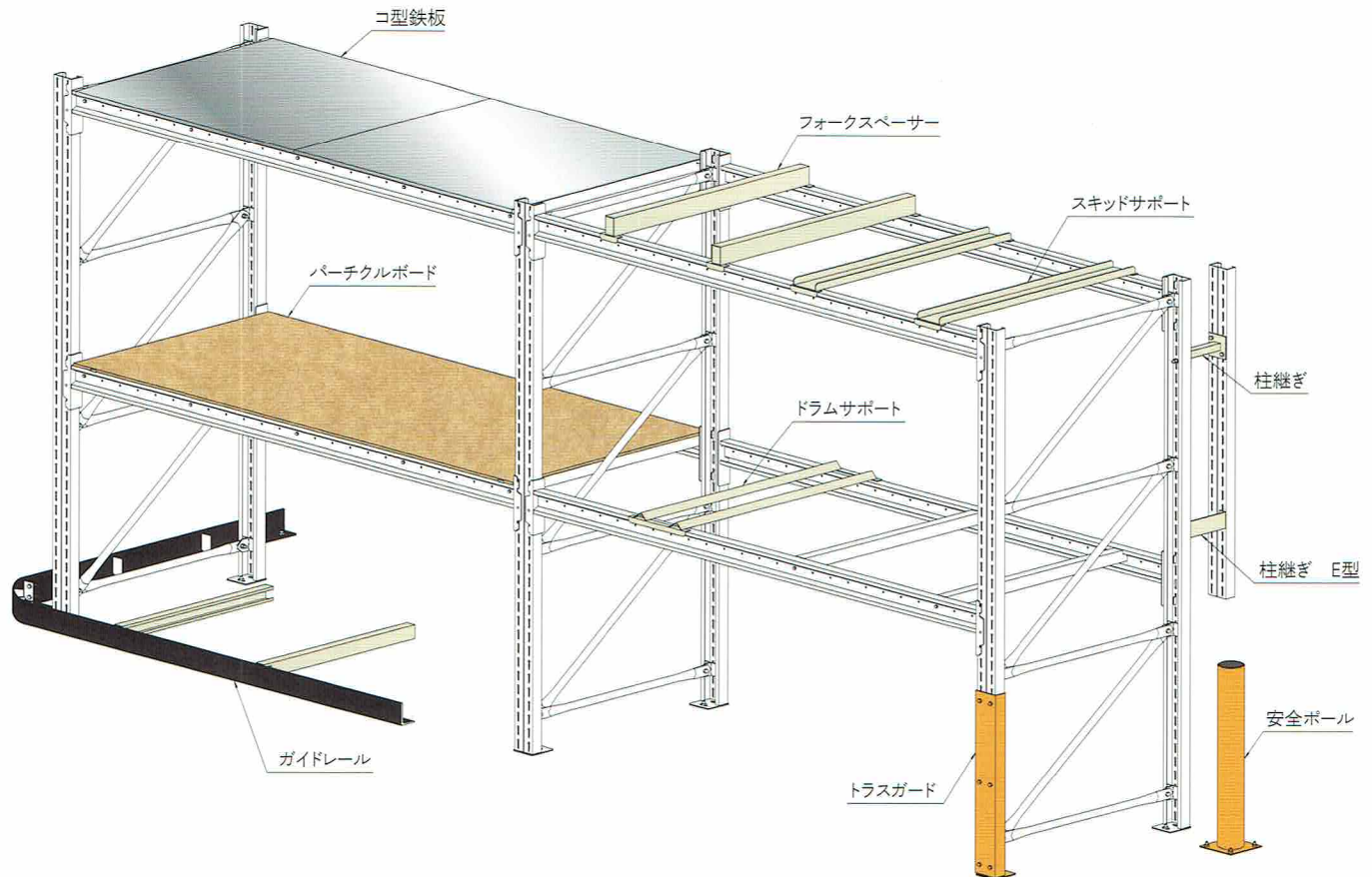

柱継ぎ

ラックの背面同士を連結することにより、ラック背面間隔を保つとともに、奥行方向の安定性が増します。

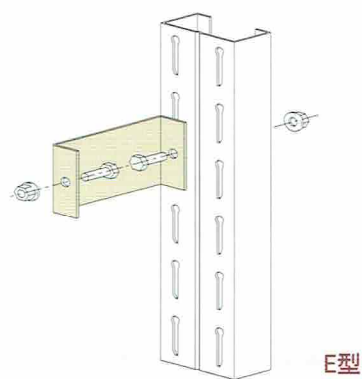
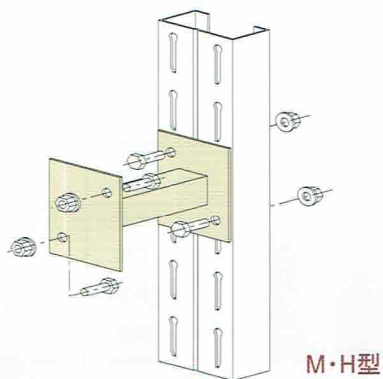

パーティクルボード

バラ物や小荷物を保管する場合に使用します。
ビームの上に載せて使用します。
前後のズレ防止にボード受金具を使用します。

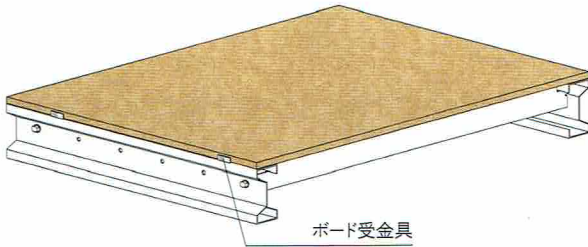

ボード受金具

コ型鉄板

バラ物や小荷物を保管する場合に使用します。
ビームの上に被せて使用します。

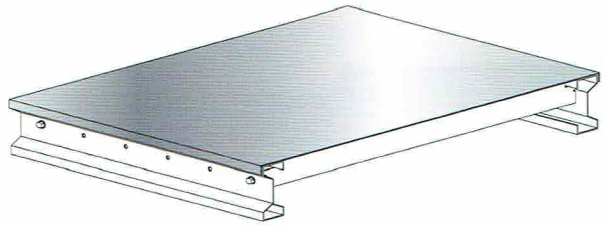

フォークスパーサー

パレットを使用せずに荷物を保管する場合に、荷物の下にフォークを差し込む隙間を作るために使用します。

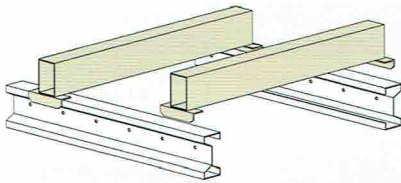

スキッドサポート

ビームの上に直接乗せるのに不安定な脚付きのメッシュパレット等を載せるために使用します。

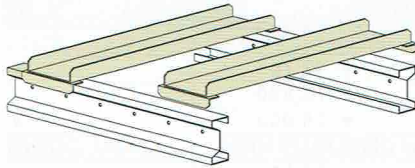

ドラムサポート

ドラム缶やケーブルコイルのような円筒状の物を保管する場合に、転がりを防止するために使用します。

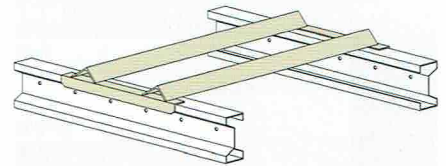

安全ポール・トラスガード

フォークリフトがラック内に入り出する際に、ラック支柱とフォークリフトとの接触の防止、ラック支柱を保護するために使用します。

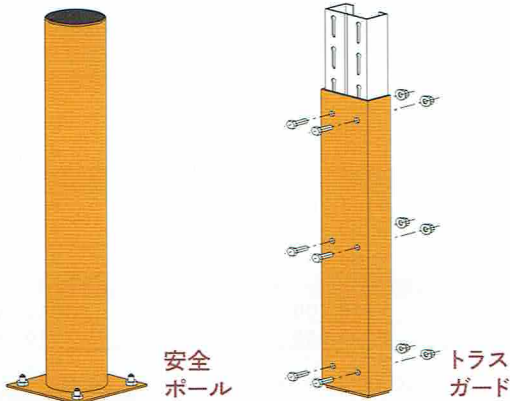

ガイドレール

フォークリフトの走行を誘導するとともに、ラックを保護するために使用します。

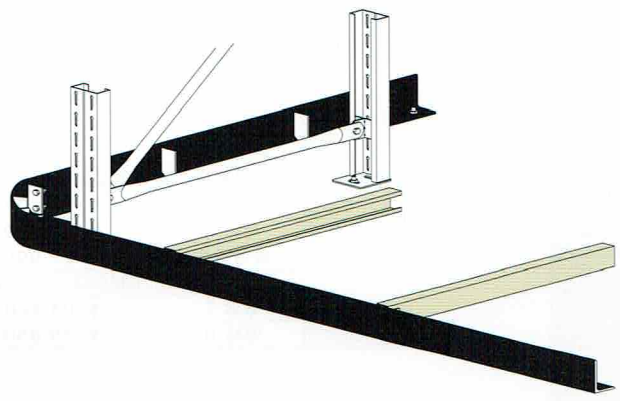

軽量ラック

中軽量ラック

中量ラック

重量ラック

S P フロアー

施工事例

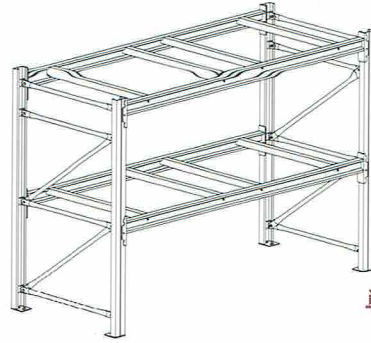

単体

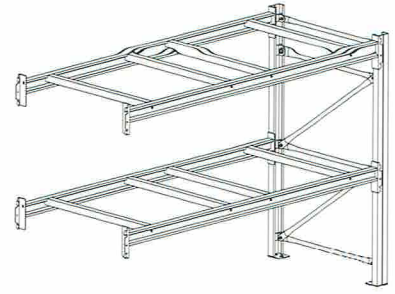

連結

※価格は税抜価格

2400H-2300W-ビーム2段

間口 W	奥行 D	耐荷重	1000kg/段	1500kg/段	2000kg/段	2500kg/段
2300W	900D	品番	GM2409-2310B-2		GM2409-2312B-2	GH2409-2315B-2
		単体 T	¥ 95,300		¥102,900	¥124,880
		連結 R	¥ 71,450		¥ 79,050	¥ 95,840
		段増価格	¥ 23,800		¥ 27,600	¥ 33,400
	1000D	品番	GM2410-2310B-2		GM2410-2312B-2	GH2410-2315B-2
		単体 T	¥ 98,100		¥105,700	¥127,680
		連結 R	¥ 73,650		¥ 81,250	¥ 98,040
		段増価格	¥ 24,600		¥ 28,400	¥ 34,200
	1100D	品番	GM2411-2310B-2		GM2411-2312B-2	GH2411-2315B-2
		単体 T	¥100,100		¥107,700	¥130,080
		連結 R	¥ 75,050		¥ 82,650	¥ 99,640
		段増価格	¥ 25,000		¥ 28,800	¥ 34,600
1200D	品番	GM2412-2310B-2		GM2412-2312B-2	GH2412-2315B-2	
	単体 T	¥101,900		¥109,500	¥132,080	
	連結 R	¥ 76,350		¥ 83,950	¥101,040	
	段増価格	¥ 25,400		¥ 29,200	¥ 35,000	

2400H-2500W-ビーム2段

間口 W	奥行 D	耐荷重	1000kg/段	1500kg/段	2000kg/段	2500kg/段
2500W	900D	品番	GM2409-2510B-2		GM2409-2512B-2	GH2409-2515B-2
		単体 T	¥ 97,700		¥106,100	¥128,880
		連結 R	¥ 73,850		¥ 82,250	¥ 99,840
		段増価格	¥ 25,000		¥ 29,200	¥ 35,400
	1000D	品番	GM2410-2510B-2		GM2410-2512B-2	GH2410-2515B-2
		単体 T	¥100,500		¥108,900	¥131,680
		連結 R	¥ 76,050		¥ 84,450	¥102,040
		段増価格	¥ 25,800		¥ 30,000	¥ 36,200
	1100D	品番	GM2411-2510B-2		GM2411-2512B-2	GH2411-2515B-2
		単体 T	¥102,500		¥110,900	¥134,080
		連結 R	¥ 77,450		¥ 85,850	¥103,640
		段増価格	¥ 26,200		¥ 30,400	¥ 36,600
1200D	品番	GM2412-2510B-2		GM2412-2512B-2	GH2412-2515B-2	
	単体 T	¥104,300		¥112,700	¥136,080	
	連結 R	¥ 78,750		¥ 87,150	¥105,040	
	段増価格	¥ 26,600		¥ 30,800	¥ 37,000	

2400H-2700W-ビーム2段

間口 W	奥行 D	耐荷重	1000kg/段	1500kg/段	2000kg/段	2500kg/段
2700W	900D	品番	GM2409-2710B-2		GM2409-2712B-2	GH2409-2715B-2
		単体 T	¥100,100		¥108,900	¥132,880
		連結 R	¥ 76,250		¥ 85,050	¥103,840
		段増価格	¥ 26,200		¥ 30,600	¥ 37,400
	1000D	品番	GM2410-2710B-2		GM2410-2712B-2	GH2410-2715B-2
		単体 T	¥102,900		¥111,700	¥135,680
		連結 R	¥ 78,450		¥ 87,250	¥106,040
		段増価格	¥ 27,000		¥ 31,400	¥ 38,200
	1100D	品番	GM2411-2710B-2		GM2411-2712B-2	GH2411-2715B-2
		単体 T	¥104,900		¥113,700	¥138,080
		連結 R	¥ 79,850		¥ 88,650	¥107,640
		段増価格	¥ 27,400		¥ 31,800	¥ 38,600
1200D	品番	GM2412-2710B-2		GM2412-2712B-2	GH2412-2715B-2	
	単体 T	¥106,700		¥115,500	¥140,080	
	連結 R	¥ 81,150		¥ 89,950	¥109,040	
	段増価格	¥ 27,800		¥ 32,200	¥ 39,000	

重量ラック ビーム2段

3000H



単体

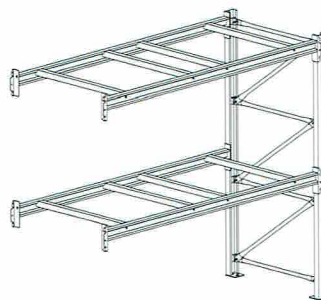

連結

※価格は税抜価格

3000H-2300W-ビーム2段

間口 W	奥行 D	耐荷重	1000kg/段	1500kg/段	2000kg/段	2500kg/段
2300W	900D	品番	GM3009-2310B-2		GM3009-2312B-2	GH3009-2315B-2
		単体 T	¥103,500		¥111,100	¥134,780
		連結 R	¥75,550		¥83,150	¥100,790
		段増価格	¥23,800		¥27,600	¥33,400
	1000D	品番	GM3010-2310B-2		GM3010-2312B-2	GH3010-2315B-2
		単体 T	¥106,500		¥114,100	¥137,780
		連結 R	¥77,850		¥85,450	¥103,090
		段増価格	¥24,600		¥28,400	¥34,200
	1100D	品番	GM3011-2310B-2		GM3011-2312B-2	GH3011-2315B-2
		単体 T	¥108,700		¥116,300	¥140,380
		連結 R	¥79,350		¥86,950	¥104,790
		段増価格	¥25,000		¥28,800	¥34,600
1200D	品番	GM3012-2310B-2		GM3012-2312B-2	GH3012-2315B-2	
	単体 T	¥110,600		¥118,200	¥142,580	
	連結 R	¥80,700		¥88,300	¥106,290	
	段増価格	¥25,400		¥29,200	¥35,000	

3000H-2500W-ビーム2段

間口 W	奥行 D	耐荷重	1000kg/段	1500kg/段	2000kg/段	2500kg/段
2500W	900D	品番	GM3009-2510B-2		GM3009-2512B-2	GH3009-2515B-2
		単体 T	¥105,900		¥114,300	¥138,780
		連結 R	¥77,950		¥86,350	¥104,790
		段増価格	¥25,000		¥29,200	¥35,400
	1000D	品番	GM3010-2510B-2		GM3010-2512B-2	GH3010-2515B-2
		単体 T	¥108,900		¥117,300	¥141,780
		連結 R	¥80,250		¥88,650	¥107,090
		段増価格	¥25,800		¥30,000	¥36,200
	1100D	品番	GM3011-2510B-2		GM3011-2512B-2	GH3011-2515B-2
		単体 T	¥111,100		¥119,500	¥144,380
		連結 R	¥81,750		¥90,150	¥108,790
		段増価格	¥26,200		¥30,400	¥36,600
1200D	品番	GM3012-2510B-2		GM3012-2512B-2	GH3012-2515B-2	
	単体 T	¥113,000		¥121,400	¥146,580	
	連結 R	¥83,100		¥91,500	¥110,290	
	段増価格	¥26,600		¥30,800	¥37,000	

3000H-2700W-ビーム2段

間口 W	奥行 D	耐荷重	1000kg/段	1500kg/段	2000kg/段	2500kg/段
2700W	900D	品番	GM3009-2710B-2		GM3009-2712B-2	GH3009-2715B-2
		単体 T	¥108,300		¥117,100	¥142,780
		連結 R	¥80,350		¥89,150	¥108,790
		段増価格	¥26,200		¥30,600	¥37,400
	1000D	品番	GM3010-2710B-2		GM3010-2712B-2	GH3010-2715B-2
		単体 T	¥111,300		¥120,100	¥145,780
		連結 R	¥82,650		¥91,450	¥111,090
		段増価格	¥27,000		¥31,400	¥38,200
	1100D	品番	GM3011-2710B-2		GM3011-2712B-2	GH3011-2715B-2
		単体 T	¥113,500		¥122,300	¥148,380
		連結 R	¥84,150		¥92,950	¥112,790
		段増価格	¥27,400		¥31,800	¥38,600
1200D	品番	GM3012-2710B-2		GM3012-2712B-2	GH3012-2715B-2	
	単体 T	¥115,400		¥124,200	¥150,580	
	連結 R	¥85,500		¥94,300	¥114,290	
	段増価格	¥27,800		¥32,200	¥39,000	

軽量ラック

中軽量ラック

中量ラック

重量ラック

SPフロアー

施工事例

軽量ラック

中軽量ラック

中量ラック

重量ラック

S P フロア

施工事例



単体

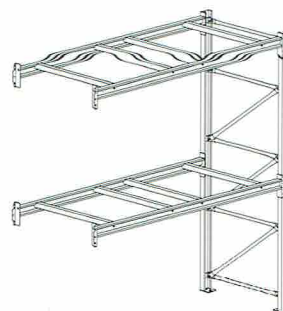

連結

※価格は税抜価格

3600H-2300W-ビーム2段

間口 W	奥行 D	耐荷重	1000kg/段	1500kg/段	2000kg/段	2500kg/段
2300W	900D	品番	GM3609-2310B-2		GH3609-2312B-2	GH3609-2315B-2
		単体 T	¥112,000		¥133,980	¥145,580
		連結 R	¥79,800		¥94,590	¥106,190
		段増価格	¥23,800		¥27,600	¥33,400
	1000D	品番	GM3610-2310B-2		GH3610-2312B-2	GH3610-2315B-2
		単体 T	¥115,200		¥137,180	¥148,780
		連結 R	¥82,200		¥96,990	¥108,590
		段増価格	¥24,600		¥28,400	¥34,200
	1100D	品番	GM3611-2310B-2		GH3611-2312B-2	GH3611-2315B-2
		単体 T	¥117,600		¥140,080	¥151,680
		連結 R	¥83,800		¥98,840	¥110,440
		段増価格	¥25,000		¥28,800	¥34,600
1200D	品番	GM3612-2310B-2		GH3612-2312B-2	GH3612-2315B-2	
	単体 T	¥119,700		¥142,480	¥154,080	
	連結 R	¥85,250		¥100,440	¥112,040	
	段増価格	¥25,400		¥29,200	¥35,000	

3600H-2500W-ビーム2段

間口 W	奥行 D	耐荷重	1000kg/段	1500kg/段	2000kg/段	2500kg/段
2500W	900D	品番	GM3609-2510B-2	GM3609-2512B-2	GH3609-2512B-2	GH3609-2515B-2
		単体 T	¥114,400	¥122,800	¥137,180	¥149,580
		連結 R	¥82,200	¥90,600	¥97,790	¥110,190
		段増価格	¥25,000	¥29,200	¥29,200	¥35,400
	1000D	品番	GM3610-2510B-2	GM3610-2512B-2	GH3610-2512B-2	GH3610-2515B-2
		単体 T	¥117,600	¥126,000	¥140,380	¥152,780
		連結 R	¥84,600	¥93,000	¥100,190	¥112,590
		段増価格	¥25,800	¥30,000	¥30,000	¥36,200
	1100D	品番	GM3611-2510B-2	GM3611-2512B-2	GH3611-2512B-2	GH3611-2515B-2
		単体 T	¥120,000	¥128,400	¥143,280	¥155,680
		連結 R	¥86,200	¥94,600	¥102,040	¥114,440
		段増価格	¥26,200	¥30,400	¥30,400	¥36,600
1200D	品番	GM3612-2510B-2	GM3612-2512B-2	GH3612-2512B-2	GH3612-2515B-2	
	単体 T	¥122,100	¥130,500	¥145,680	¥158,080	
	連結 R	¥87,650	¥96,050	¥103,640	¥116,040	
	段増価格	¥26,600	¥30,800	¥30,800	¥37,000	

3600H-2700W-ビーム2段

間口 W	奥行 D	耐荷重	1000kg/段	1500kg/段	2000kg/段	2500kg/段
2700W	900D	品番	GM3609-2710B-2	GM3609-2712B-2	GH3609-2712B-2	GH3609-2715B-2
		単体 T	¥116,800	¥125,600	¥139,980	¥153,580
		連結 R	¥84,600	¥93,400	¥100,590	¥114,190
		段増価格	¥26,200	¥30,600	¥30,600	¥37,400
	1000D	品番	GM3610-2710B-2	GM3610-2712B-2	GH3610-2712B-2	GH3610-2715B-2
		単体 T	¥120,000	¥128,800	¥143,180	¥156,780
		連結 R	¥87,000	¥95,800	¥102,990	¥116,590
		段増価格	¥27,000	¥31,400	¥31,400	¥38,200
	1100D	品番	GM3611-2710B-2	GM3611-2712B-2	GH3611-2712B-2	GH3611-2715B-2
		単体 T	¥122,400	¥131,200	¥146,080	¥159,680
		連結 R	¥88,600	¥97,400	¥104,840	¥118,440
		段増価格	¥27,400	¥31,800	¥31,800	¥38,600
1200D	品番	GM3612-2710B-2	GM3612-2712B-2	GH3612-2712B-2	GH3612-2715B-2	
	単体 T	¥124,500	¥133,300	¥148,480	¥162,080	
	連結 R	¥90,050	¥98,950	¥106,440	¥120,040	
	段増価格	¥27,800	¥32,200	¥32,200	¥39,000	

重量ラック ビーム2段

4050H

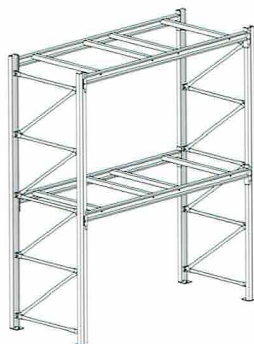

单体

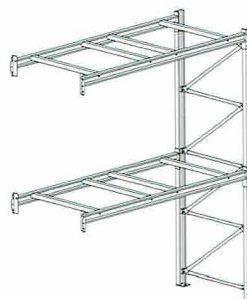

連結

※価格は税抜価格

4050H-2300W-ビーム2段

間口 W	奥行 D	耐荷重	1000kg/段	1500kg/段	2000kg/段	2500kg/段
2300W	900D	品番	GM4009-2310B-2		GH4009-2312B-2	GH4009-2315B-2
		单体 T	¥119,000		¥142,280	¥153,880
		連結 R	¥ 83,300		¥ 98,740	¥110,340
		段増価格	¥ 23,800		¥ 27,600	¥ 33,400
	1000D	品番	GM4010-2310B-2		GH4010-2312B-2	GH4010-2315B-2
		单体 T	¥122,400		¥145,680	¥157,280
		連結 R	¥ 85,800		¥101,240	¥112,840
		段増価格	¥ 24,600		¥ 28,400	¥ 34,200
	1100D	品番	GM4011-2310B-2		GH4011-2312B-2	GH4011-2315B-2
		单体 T	¥125,000		¥148,780	¥160,380
		連結 R	¥ 87,500		¥103,190	¥114,790
		段増価格	¥ 25,000		¥ 28,800	¥ 34,600
1200D	品番	GM4012-2310B-2		GH4012-2312B-2	GH4012-2315B-2	
	单体 T	¥127,200		¥151,380	¥162,980	
	連結 R	¥ 89,000		¥104,890	¥116,490	
	段増価格	¥ 25,400		¥ 29,200	¥ 35,000	

4050H-2500W-ビーム2段

間口 W	奥行 D	耐荷重	1000kg/段	1500kg/段	2000kg/段	2500kg/段
2500W	900D	品番	GM4009-2510B-2	GM4009-2512B-2	GH4009-2512B-2	GH4009-2515B-2
		单体 T	¥121,400	¥129,800	¥145,480	¥157,880
		連結 R	¥ 85,700	¥ 94,100	¥101,940	¥114,340
		段増価格	¥ 25,000	¥ 29,200	¥ 29,200	¥ 35,400
	1000D	品番	GM4010-2510B-2	GM4010-2512B-2	GH4010-2512B-2	GH4010-2515B-2
		单体 T	¥124,800	¥133,200	¥148,880	¥161,280
		連結 R	¥ 88,200	¥ 96,600	¥104,440	¥116,840
		段増価格	¥ 25,800	¥ 30,000	¥ 30,000	¥ 36,200
	1100D	品番	GM4011-2510B-2	GM4011-2512B-2	GH4011-2512B-2	GH4011-2515B-2
		单体 T	¥127,400	¥135,800	¥151,980	¥164,380
		連結 R	¥ 89,900	¥ 98,300	¥106,390	¥118,790
		段増価格	¥ 26,200	¥ 30,400	¥ 30,400	¥ 36,600
1200D	品番	GM4012-2510B-2	GM4012-2512B-2	GH4012-2512B-2	GH4012-2515B-2	
	单体 T	¥129,600	¥138,000	¥154,580	¥166,980	
	連結 R	¥ 91,400	¥ 99,800	¥108,090	¥120,490	
	段増価格	¥ 26,600	¥ 30,800	¥ 30,800	¥ 37,000	

4050H-2700W-ビーム2段

間口 W	奥行 D	耐荷重	1000kg/段	1500kg/段	2000kg/段	2500kg/段
2700W	900D	品番	GM4009-2710B-2	GM4009-2712B-2	GH4009-2712B-2	GH4009-2715B-2
		单体 T	¥123,800	¥132,600	¥148,280	¥161,880
		連結 R	¥ 88,100	¥ 96,900	¥104,740	¥118,340
		段増価格	¥ 26,200	¥ 30,600	¥ 30,600	¥ 37,400
	1000D	品番	GM4010-2710B-2	GM4010-2712B-2	GH4010-2712B-2	GH4010-2715B-2
		单体 T	¥127,200	¥136,000	¥151,680	¥165,280
		連結 R	¥ 90,600	¥ 99,400	¥107,240	¥120,840
		段増価格	¥ 27,000	¥ 31,400	¥ 31,400	¥ 38,200
	1100D	品番	GM4011-2710B-2	GM4011-2712B-2	GH4011-2712B-2	GH4011-2715B-2
		单体 T	¥129,800	¥138,600	¥154,780	¥168,380
		連結 R	¥ 92,300	¥101,100	¥109,190	¥122,790
		段増価格	¥ 27,400	¥ 31,800	¥ 31,800	¥ 38,600
1200D	品番	GM4012-2710B-2	GM4012-2712B-2	GH4012-2712B-2	GH4012-2715B-2	
	单体 T	¥132,000	¥140,800	¥157,380	¥170,980	
	連結 R	¥ 93,800	¥102,600	¥110,890	¥124,490	
	段増価格	¥ 27,800	¥ 32,200	¥ 32,200	¥ 39,000	

軽量ラック

中軽量ラック

中量ラック

重量ラック

S P フロアー

施工実例

特長

- ◆ 1段あたりの耐荷重が、1000kg(等分布荷重)の重量物用のスチールラックです。
棚段間隔は50mm単位の調整変更が可能で、荷物の形状や数量に応じて棚段数の増減を自由に変更することができます。
- ◆ 高さとお行が同じサイズの場合は支柱を共有することで連結型として組立が可能で、2連・3連と簡単に連結することができます。

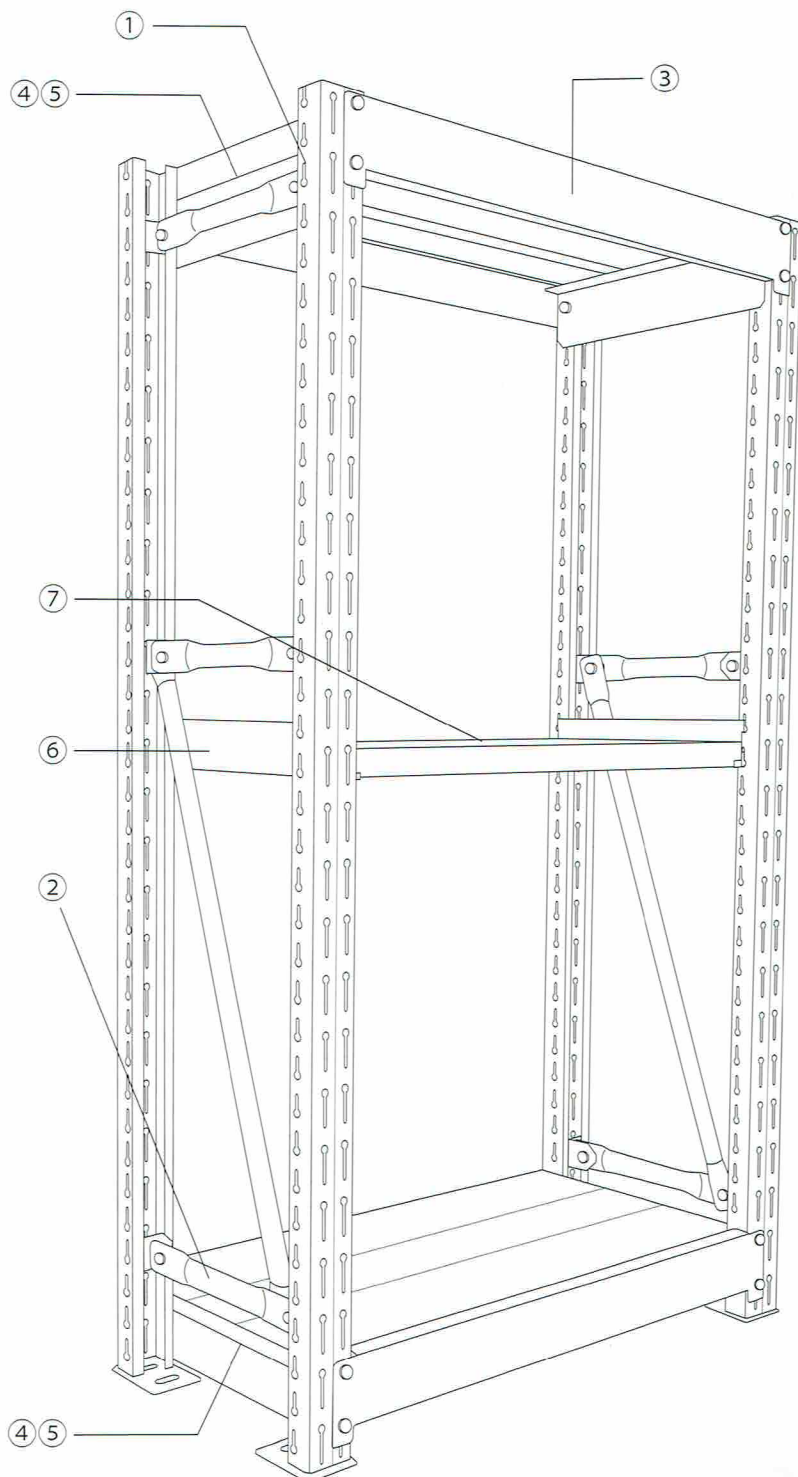

構成部材

- ①支柱 — 下図のような断面にロール成形された特殊形鋼になります。
支柱側面に50mmピッチで棚受を装着する孔が開けられているので、荷物に合わせた棚段の位置を設定することが可能です。
- ②棧・筋交 — 鋼管の両端を平状に潰し、取付孔をあけたものです。棧・筋交は支柱の後面に溶接した金具にボルトで取付けます。
- ③継ぎ梁 — ラックの間口方向の揺れを防ぎます。両端部の取付孔と支柱正面の孔をボルトで固定します。
- ④上下棚受 — ラックの奥行方向の揺れを防ぎます。両端部の取付孔と支柱側面の孔をボルトで固定します。
- ⑤副梁 — 最上段と最下段の棚板を受けます。
- ⑥棚受 — 両端にある爪で支柱側面の孔に装着してください。脱着はワンタッチでできます。
- ⑦棚板 — □型形状で、奥行方向に分割タイプの仕様になります。

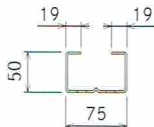

標準仕様 重量スチールラック SPG

■塗装色

ホワイトグレー

- タイプ
GS型(C75支柱)
- 段荷重(kg)
1000kg/段
- 総荷重(kg)
5000kg/間口
- 高さ(mm)H
1200・1500・1800
2100・2400
- 間口(mm)W
915・1215
1515・1815
- 奥行(mm)D
480・630
780・898

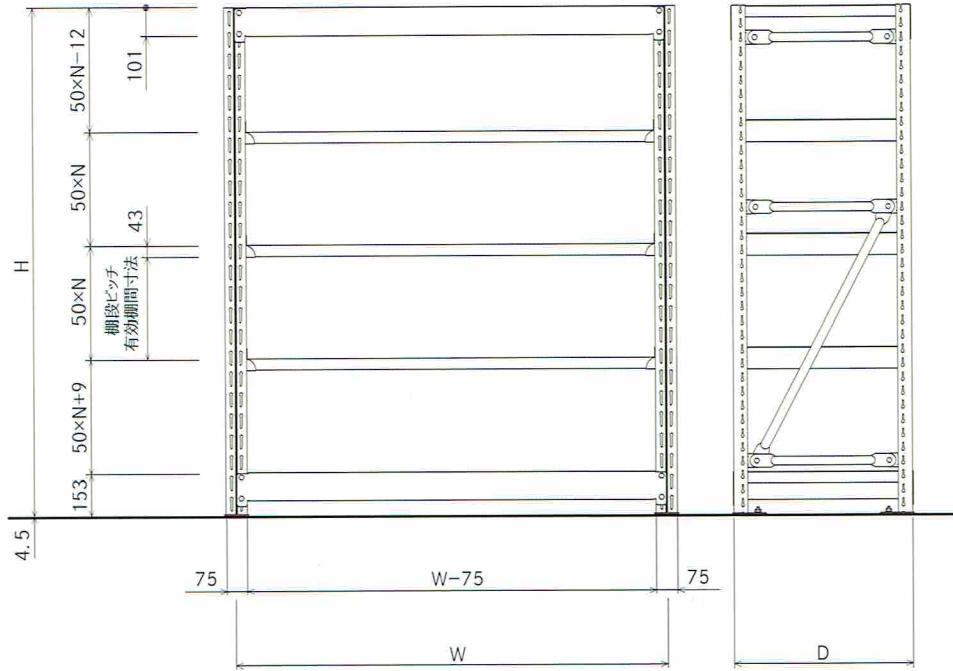

構成部品単価

支柱パネル GS型

本体価格(税抜)

奥行 D		480D	630D	780D	898D	
高さ H	1200H	品番	GS415	GS420	GS425	GS430
		価格	¥14,590	¥14,740	¥15,140	¥15,440
	1500H	品番	GS515	GS520	GS525	GS530
		価格	¥16,860	¥17,060	¥17,610	¥18,010
	1800H	品番	GS615	GS620	GS625	GS630
		価格	¥18,260	¥18,460	¥19,010	¥19,410
	2100H	品番	GS715	GS720	GS725	GS730
		価格	¥20,910	¥21,160	¥21,810	¥22,310
	2400H	品番	GS815	GS820	GS825	GS830
		価格	¥24,380	¥24,680	¥25,480	¥26,080

アンカー・ライナーセット

アンカー(M12×70) 2本・ライナー(LM) 3枚

¥ 1,050

本体価格(税抜)

品名	品番	仕様	価格
継ぎ梁	GSB3	915W	¥2,740
	GSB4	1215W	¥3,340
	GSB5	1515W	¥3,840
	GSB6	1815W	¥4,440
上下棚受	GSO15	480D	¥1,920
	GSO20	630D	¥2,220
	GSO25	780D	¥2,620
	GSO30	898D	¥2,920
副梁	GSF15	480D	¥1,100
	GSF20	630D	¥1,200
	GSF25	780D	¥1,300
	GSF30	898D	¥1,400
棚受	GSG15	480D	¥1,800
	GSG20	630D	¥2,000
	GSG25	780D	¥2,200
	GSG30	898D	¥2,400

本体価格(税抜)

品名	品番	仕様	価格
棚板 138.5 幅	GSL3	915W	¥3,200
	GSL4	1215W	¥4,000
	GSL5	1515W	¥4,700
	GSL6	1815W	¥5,500
棚板 149 幅	GSH3	915W	¥3,300
	GSH4	1215W	¥4,100
	GSH5	1515W	¥4,800
	GSH6	1815W	¥5,700

■棚板割付枚数/1段あたり

仕様	割付枚数	138.5 幅	149 幅
480D	3枚割	3枚	
630D	4枚割	3枚	1枚
780D	5枚割	3枚	2枚
898D	6枚割	6枚	

重量ラック

中軽量ラック

中量ラック

重量ラック

SPFプロアー

施工実例

※価格は税抜価格

軽重量ラック

中軽重量ラック

中量ラック

重量ラック

S Pフロアー

施工実例

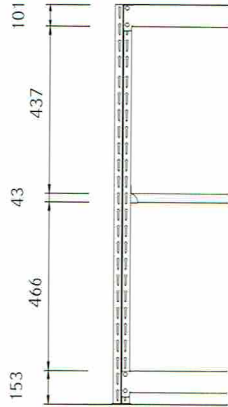

1200H 天地3段		間口 W	915W	1215W	1515W	1815W
奥行 D	480D	品番	GS-434-3	GS-444-3	GS-454-3	GS-464-3
		単体 T	¥ 86,720	¥ 96,320	¥104,620	¥114,220
		連結 R	¥ 71,080	¥ 80,680	¥ 88,980	¥ 98,580
	630D	品番	GS-436-3	GS-446-3	GS-456-3	GS-466-3
		単体 T	¥ 98,920	¥110,920	¥121,320	¥133,620
		連結 R	¥ 83,130	¥ 95,130	¥105,530	¥117,830
	780D	品番	GS-437-3	GS-447-3	GS-457-3	GS-467-3
		単体 T	¥112,020	¥126,420	¥138,920	¥153,920
		連結 R	¥ 95,830	¥110,230	¥122,730	¥137,730
	898D	品番	GS-439-3	GS-449-3	GS-459-3	GS-469-3
		単体 T	¥123,620	¥140,420	¥155,020	¥171,820
		連結 R	¥107,130	¥123,930	¥138,530	¥155,330

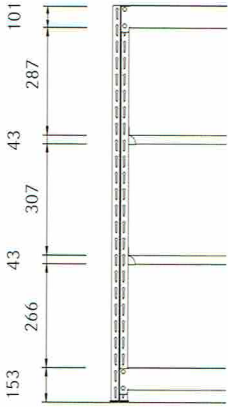

1200H 天地4段		間口 W	915W	1215W	1515W	1815W
奥行 D	480D	品番	GS-434-4	GS-444-4	GS-454-4	GS-464-4
		単体 T	¥ 99,920	¥111,920	¥122,320	¥134,320
		連結 R	¥ 84,280	¥ 96,280	¥106,680	¥118,680
	630D	品番	GS-436-4	GS-446-4	GS-456-4	GS-466-4
		単体 T	¥115,820	¥131,020	¥144,220	¥159,820
		連結 R	¥100,030	¥115,230	¥128,430	¥144,030
	780D	品番	GS-437-4	GS-447-4	GS-457-4	GS-467-4
		単体 T	¥132,620	¥151,020	¥167,020	¥186,220
		連結 R	¥116,430	¥134,830	¥150,830	¥170,030
	898D	品番	GS-439-4	GS-449-4	GS-459-4	GS-469-4
		単体 T	¥147,620	¥169,220	¥188,020	¥209,620
		連結 R	¥131,130	¥152,730	¥171,530	¥193,130

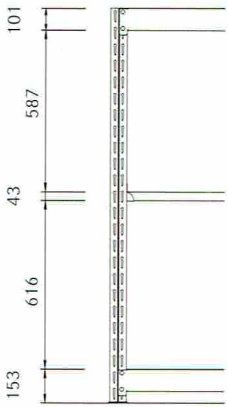

1500H 天地3段		間口 W	915W	1215W	1515W	1815W
奥行 D	480D	品番	GS-534-3	GS-544-3	GS-554-3	GS-564-3
		単体 T	¥ 91,260	¥100,860	¥109,160	¥118,760
		連結 R	¥ 73,350	¥ 82,950	¥ 91,250	¥100,850
	630D	品番	GS-536-3	GS-546-3	GS-556-3	GS-566-3
		単体 T	¥103,560	¥115,560	¥125,960	¥138,260
		連結 R	¥ 85,450	¥ 97,450	¥107,850	¥120,150
	780D	品番	GS-537-3	GS-547-3	GS-557-3	GS-567-3
		単体 T	¥116,960	¥131,360	¥143,860	¥158,860
		連結 R	¥ 98,300	¥112,700	¥125,200	¥140,200
	898D	品番	GS-539-3	GS-549-3	GS-559-3	GS-569-3
		単体 T	¥128,760	¥145,560	¥160,160	¥176,960
		連結 R	¥109,700	¥126,500	¥141,100	¥157,900

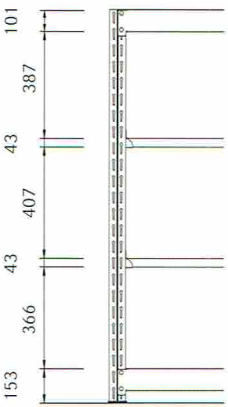

1500H 天地4段		間口 W	915W	1215W	1515W	1815W
奥行 D	480D	品番	GS-534-4	GS-544-4	GS-554-4	GS-564-4
		単体 T	¥104,460	¥116,460	¥126,860	¥138,860
		連結 R	¥ 86,550	¥ 98,550	¥108,950	¥120,950
	630D	品番	GS-536-4	GS-546-4	GS-556-4	GS-566-4
		単体 T	¥120,460	¥135,660	¥148,860	¥164,460
		連結 R	¥102,350	¥117,550	¥130,750	¥146,350
	780D	品番	GS-537-4	GS-547-4	GS-557-4	GS-567-4
		単体 T	¥137,560	¥155,960	¥171,960	¥191,160
		連結 R	¥118,900	¥137,300	¥153,300	¥172,500
	898D	品番	GS-539-4	GS-549-4	GS-559-4	GS-569-4
		単体 T	¥152,760	¥174,360	¥193,160	¥214,760
		連結 R	¥133,700	¥155,300	¥174,100	¥195,700

品番の読み方

GS-634-5T

① ② ③ ④ ⑤ ⑥

① 機種 GS=GSラック
 ② 高さ H 4=1200 5=1500 6=1800 7=2100 8=2400
 ③ 間口 W 3= 915 4=1215 5=1515 6=1815

④ 奥行 D 4=480 6=630 7=780 9=898
 ⑤ 棚段数 (天板を含む)
 ⑥ T=単体 R=連結

重量ラック GS型

(1000kg/段)

1800H

※価格は税抜価格

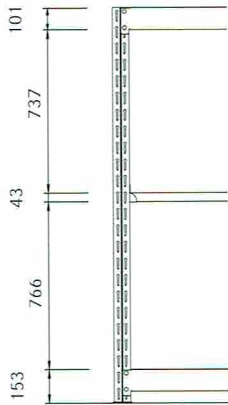

1800H 天地3段		間口 W	915W	1215W	1515W	1815W
奥行 D	480D	品番	GS-634-3	GS-644-3	GS-654-3	GS-664-3
		単体 T	¥ 94,060	¥103,660	¥111,960	¥121,560
		連結 R	¥ 74,750	¥ 84,350	¥ 92,650	¥102,250
	630D	品番	GS-636-3	GS-646-3	GS-656-3	GS-666-3
		単体 T	¥106,360	¥118,360	¥128,760	¥141,060
		連結 R	¥ 86,850	¥ 98,850	¥109,250	¥121,550
	780D	品番	GS-637-3	GS-647-3	GS-657-3	GS-667-3
		単体 T	¥119,760	¥134,160	¥146,660	¥161,660
		連結 R	¥ 99,700	¥114,100	¥126,600	¥141,600
	898D	品番	GS-639-3	GS-649-3	GS-659-3	GS-669-3
		単体 T	¥131,560	¥148,360	¥162,960	¥179,760
		連結 R	¥111,100	¥127,900	¥142,500	¥159,300

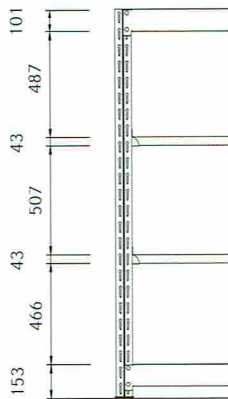

1800H 天地4段		間口 W	915W	1215W	1515W	1815W
奥行 D	480D	品番	GS-634-4	GS-644-4	GS-654-4	GS-664-4
		単体 T	¥107,260	¥119,260	¥129,660	¥141,660
		連結 R	¥ 87,950	¥ 99,950	¥110,350	¥122,350
	630D	品番	GS-636-4	GS-646-4	GS-656-4	GS-666-4
		単体 T	¥123,260	¥138,460	¥151,660	¥167,260
		連結 R	¥103,750	¥118,950	¥132,150	¥147,750
	780D	品番	GS-637-4	GS-647-4	GS-657-4	GS-667-4
		単体 T	¥140,360	¥158,760	¥174,760	¥193,960
		連結 R	¥120,300	¥138,700	¥154,700	¥173,900
	898D	品番	GS-639-4	GS-649-4	GS-659-4	GS-669-4
		単体 T	¥155,560	¥177,160	¥195,960	¥217,500
		連結 R	¥135,100	¥156,700	¥175,500	¥197,100

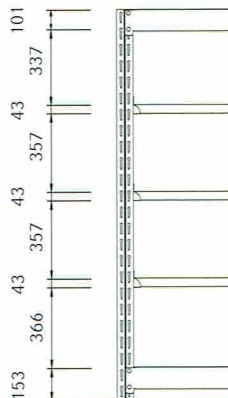

1800H 天地5段		間口 W	915W	1215W	1515W	1815W
奥行 D	480D	品番	GS-634-5	GS-644-5	GS-654-5	GS-664-5
		単体 T	¥120,460	¥134,860	¥147,360	¥161,760
		連結 R	¥101,150	¥115,550	¥128,050	¥142,450
	630D	品番	GS-636-5	GS-646-5	GS-656-5	GS-666-5
		単体 T	¥140,160	¥158,560	¥174,560	¥193,460
		連結 R	¥120,650	¥139,050	¥155,050	¥173,950
	780D	品番	GS-637-5	GS-647-5	GS-657-5	GS-667-5
		単体 T	¥160,960	¥183,360	¥202,860	¥226,260
		連結 R	¥140,900	¥163,300	¥182,800	¥206,200
	898D	品番	GS-639-5	GS-649-5	GS-659-5	GS-669-5
		単体 T	¥179,560	¥205,960	¥228,960	¥255,360
		連結 R	¥159,100	¥185,500	¥208,500	¥234,900

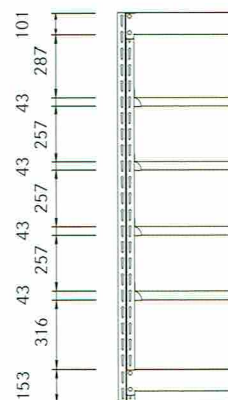

1800H 天地6段		間口 W	915W	1215W	1515W	1815W
奥行 D	480D	品番	GS-634-6	GS-644-6	GS-654-6	GS-664-6
		単体 T	¥133,660	¥150,460	¥165,060	¥181,860
		連結 R	¥114,350	¥131,150	¥145,750	¥162,550
	630D	品番	GS-636-6	GS-646-6	GS-656-6	GS-666-6
		単体 T	¥157,060	¥178,660	¥197,460	¥219,660
		連結 R	¥137,550	¥159,150	¥177,950	¥200,150
	780D	品番	GS-637-6	GS-647-6	GS-657-6	GS-667-6
		単体 T	¥181,560	¥207,960	¥230,960	¥258,560
		連結 R	¥161,500	¥187,900	¥210,900	¥238,500
	898D	品番	GS-639-6	GS-649-6	GS-659-6	GS-669-6
		単体 T	¥203,560	¥234,760	¥261,960	¥293,160
		連結 R	¥183,100	¥214,300	¥241,500	¥272,700

棚段増価格

間口 W	915W	1215W	1515W	1815W	
奥行 D	480D	¥13,200	¥15,600	¥17,700	¥20,100
	630D	¥16,900	¥20,100	¥22,900	¥26,200
	780D	¥20,600	¥24,600	¥28,100	¥32,300
	898D	¥24,000	¥28,800	¥33,000	¥37,800

軽量ラック

中軽量ラック

中量ラック

重量ラック

S Pフロアー

施工実例

※価格は税抜価格

軽重量ラック

中軽重量ラック

中重量ラック

重量ラック

S Pフロアー

施工実例

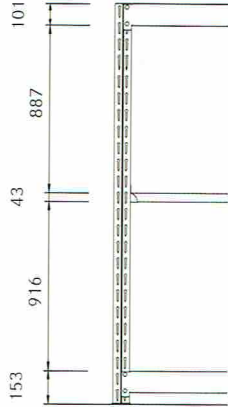

2100H 天地3段		間口 W	915W	1215W	1515W	1815W
奥行 D	480D	品番	GS-734-3	GS-744-3	GS-754-3	GS-764-3
		単体 T	¥ 99,360	¥108,960	¥117,260	¥126,860
		連結 R	¥ 77,400	¥ 87,000	¥ 95,300	¥104,900
	630D	品番	GS-736-3	GS-746-3	GS-756-3	GS-766-3
		単体 T	¥111,760	¥123,760	¥134,160	¥146,460
		連結 R	¥ 89,550	¥101,550	¥111,950	¥124,250
	780D	品番	GS-737-3	GS-747-3	GS-757-3	GS-767-3
		単体 T	¥125,360	¥139,760	¥152,260	¥167,260
		連結 R	¥102,500	¥116,900	¥129,400	¥144,400
	898D	品番	GS-739-3	GS-749-3	GS-759-3	GS-769-3
		単体 T	¥137,360	¥154,160	¥168,760	¥185,560
		連結 R	¥114,000	¥130,800	¥145,400	¥162,200

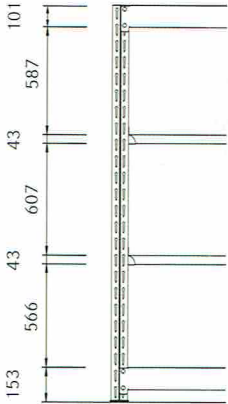

2100H 天地4段		間口 W	915W	1215W	1515W	1815W
奥行 D	480D	品番	GS-734-4	GS-744-4	GS-754-4	GS-764-4
		単体 T	¥112,560	¥124,560	¥134,960	¥146,960
		連結 R	¥ 90,600	¥102,600	¥113,000	¥125,000
	630D	品番	GS-736-4	GS-746-4	GS-756-4	GS-766-4
		単体 T	¥128,660	¥143,860	¥157,060	¥172,660
		連結 R	¥106,450	¥121,650	¥134,850	¥150,450
	780D	品番	GS-737-4	GS-747-4	GS-757-4	GS-767-4
		単体 T	¥145,960	¥164,360	¥180,360	¥199,560
		連結 R	¥123,100	¥141,500	¥157,500	¥176,700
	898D	品番	GS-739-4	GS-749-4	GS-759-4	GS-769-4
		単体 T	¥161,360	¥182,960	¥201,760	¥223,360
		連結 R	¥138,000	¥159,600	¥178,400	¥200,000

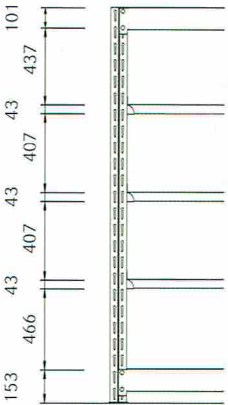

2100H 天地5段		間口 W	915W	1215W	1515W	1815W
奥行 D	480D	品番	GS-734-5	GS-744-5	GS-754-5	GS-764-5
		単体 T	¥125,760	¥140,160	¥152,660	¥167,060
		連結 R	¥103,800	¥118,200	¥130,700	¥145,100
	630D	品番	GS-736-5	GS-746-5	GS-756-5	GS-766-5
		単体 T	¥145,560	¥163,960	¥179,960	¥198,860
		連結 R	¥123,350	¥141,750	¥157,750	¥176,650
	780D	品番	GS-737-5	GS-747-5	GS-757-5	GS-767-5
		単体 T	¥166,560	¥188,960	¥208,460	¥231,860
		連結 R	¥143,700	¥166,100	¥185,600	¥209,000
	898D	品番	GS-739-5	GS-749-5	GS-759-5	GS-769-5
		単体 T	¥185,360	¥211,760	¥234,760	¥261,160
		連結 R	¥162,000	¥188,400	¥211,400	¥237,800

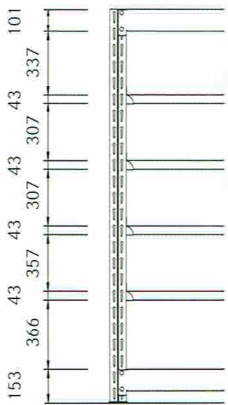

2100H 天地6段		間口 W	915W	1215W	1515W	1815W
奥行 D	480D	品番	GS-734-6	GS-744-6	GS-754-6	GS-764-6
		単体 T	¥138,960	¥155,760	¥170,360	¥187,160
		連結 R	¥117,000	¥133,800	¥148,400	¥165,200
	630D	品番	GS-736-6	GS-746-6	GS-756-6	GS-766-6
		単体 T	¥162,460	¥184,060	¥202,860	¥225,060
		連結 R	¥140,250	¥161,850	¥180,650	¥202,850
	780D	品番	GS-737-6	GS-747-6	GS-757-6	GS-767-6
		単体 T	¥187,160	¥213,560	¥236,560	¥264,160
		連結 R	¥164,300	¥190,700	¥213,700	¥241,300
	898D	品番	GS-739-6	GS-749-6	GS-759-6	GS-769-6
		単体 T	¥209,360	¥240,560	¥267,760	¥298,960
		連結 R	¥186,000	¥217,200	¥244,400	¥275,600

品番の読み方

GS-634-5T

① ② ③ ④ ⑤ ⑥

- ① 機種 GS=GSラック
- ② 高さ H 4=1200 5=1500 6=1800 7=2100 8=2400
- ③ 間口 W 3= 915 4=1215 5=1515 6=1815

- ④ 奥行 D 4=480 6=630 7=780 9=898
- ⑤ 棚段数 (天板を含む)
- ⑥ T=単体 R=連結

重量ラック GS型

(1000kg/段)

2400H

※価格は税抜価格

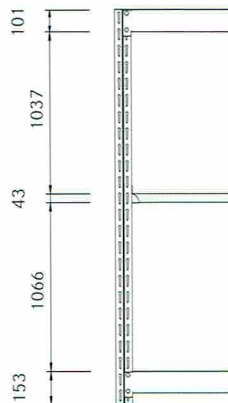

2400H 天地3段

間口 W		915W	1215W	1515W	1815W	
奥行 D	480D	品番	GS-834-3	GS-844-3	GS-854-3	GS-864-3
		単体 T	¥106,300	¥115,900	¥124,200	¥133,800
		連結 R	¥ 80,870	¥ 90,470	¥ 98,770	¥108,370
	630D	品番	GS-836-3	GS-846-3	GS-856-3	GS-866-3
		単体 T	¥118,800	¥130,800	¥141,200	¥153,500
		連結 R	¥ 93,070	¥105,070	¥115,470	¥127,770
	780D	品番	GS-837-3	GS-847-3	GS-857-3	GS-867-3
		単体 T	¥132,700	¥147,100	¥159,600	¥174,600
		連結 R	¥106,170	¥120,570	¥133,070	¥148,070
	898D	品番	GS-839-3	GS-849-3	GS-859-3	GS-869-3
		単体 T	¥144,900	¥161,700	¥176,300	¥193,100
		連結 R	¥117,770	¥134,570	¥149,170	¥165,970

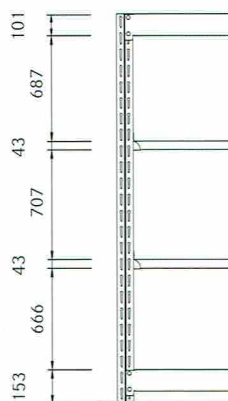

2400H 天地4段

間口 W		915W	1215W	1515W	1815W	
奥行 D	480D	品番	GS-834-4	GS-844-4	GS-854-4	GS-864-4
		単体 T	¥119,500	¥131,500	¥141,900	¥153,900
		連結 R	¥ 94,070	¥106,070	¥116,470	¥128,470
	630D	品番	GS-836-4	GS-846-4	GS-856-4	GS-866-4
		単体 T	¥135,700	¥150,900	¥164,100	¥179,700
		連結 R	¥109,970	¥125,170	¥138,370	¥153,970
	780D	品番	GS-837-4	GS-847-4	GS-857-4	GS-867-4
		単体 T	¥153,300	¥171,700	¥187,700	¥206,900
		連結 R	¥126,770	¥145,170	¥161,170	¥180,370
	898D	品番	GS-839-4	GS-849-4	GS-859-4	GS-869-4
		単体 T	¥168,900	¥190,500	¥209,300	¥230,900
		連結 R	¥141,770	¥163,370	¥182,170	¥203,770

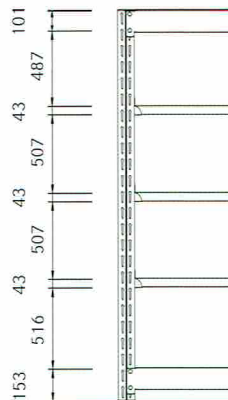

2400H 天地5段

間口 W		915W	1215W	1515W	1815W	
奥行 D	480D	品番	GS-834-5	GS-844-5	GS-854-5	GS-864-5
		単体 T	¥132,700	¥147,100	¥159,600	¥174,000
		連結 R	¥107,270	¥121,670	¥134,170	¥148,570
	630D	品番	GS-836-5	GS-846-5	GS-856-5	GS-866-5
		単体 T	¥152,600	¥171,000	¥187,000	¥205,900
		連結 R	¥126,870	¥145,270	¥161,270	¥180,170
	780D	品番	GS-837-5	GS-847-5	GS-857-5	GS-867-5
		単体 T	¥173,900	¥196,300	¥215,800	¥239,200
		連結 R	¥147,370	¥169,770	¥189,270	¥212,670
	898D	品番	GS-839-5	GS-849-5	GS-859-5	GS-869-5
		単体 T	¥192,900	¥219,300	¥242,300	¥268,700
		連結 R	¥165,770	¥192,170	¥215,170	¥241,570

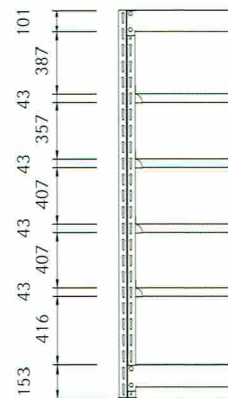

2400H 天地6段

間口 W		915W	1215W	1515W	1815W	
奥行 D	480D	品番	GS-834-6	GS-844-6	GS-854-6	GS-864-6
		単体 T	¥145,900	¥162,700	¥177,300	¥194,100
		連結 R	¥120,470	¥137,270	¥151,870	¥168,670
	630D	品番	GS-836-6	GS-846-6	GS-856-6	GS-866-6
		単体 T	¥169,500	¥191,100	¥209,900	¥232,100
		連結 R	¥143,770	¥165,370	¥184,170	¥206,370
	780D	品番	GS-837-6	GS-847-6	GS-857-6	GS-867-6
		単体 T	¥194,500	¥220,900	¥243,900	¥271,500
		連結 R	¥167,970	¥194,370	¥217,370	¥244,970
	898D	品番	GS-839-6	GS-849-6	GS-859-6	GS-869-6
		単体 T	¥216,900	¥248,100	¥275,300	¥306,500
		連結 R	¥189,770	¥220,970	¥248,170	¥279,370

棚段増価格

間口 W		915W	1215W	1515W	1815W
奥行 D	480D	¥13,200	¥15,600	¥17,700	¥20,100
	630D	¥16,900	¥20,100	¥22,900	¥26,200
	780D	¥20,600	¥24,600	¥28,100	¥32,300
	898D	¥24,000	¥28,800	¥33,000	¥37,800

軽量ラック

中軽量ラック

中量ラック

重量ラック

S P フロアー

施工実例



SP FLOOR

／ 特長

1 工期が短縮できます。

噛み合わせ式の断面形式であるため、現場では噛み合わせながら敷き詰めます。

2 優れた強度を発揮します。

SPフロアーは、上面幅が200mm又は125mmで両側面を折り曲げた特殊断面で形成されていますので、あたかも200mm又は125mm間隔で根太を取り付けたと同様の強度を発揮します。

3 経済的です。

従来では 主梁のほか、根太を取り付けてその上に床材（縞鋼板又は木板）を張るか、あるいは、デッキプレートの上に床材を張っておりましたが、SPフロアーの場合には、主梁の上に直接敷き詰めますので、ローコストで出来上がります。

4 A形、C形のSPフロアーの長さは1m～6mまで10mm単位で乱尺加工が可能です。 又、B形、D形のSPフロアーは5.5mまで50mmステップで長さは自由です。

5 金具による取付もできます。

施工現場によっては溶接を禁止されているところがあります。このようなところでは、金具によりSPフロアーと梁とを固定します。

6 他メーカーのラック床材としても可能です。

7 A形、B形、C形、D形との組み合わせ使用もできます。

SPフロー 簡易工法用床材

床材の種類

種類・特長	板幅	板厚2.3t	板厚3.2t	表面状態
A形(縞柄) 表面の縞模様の山出しを行い、スリップ止めの役目をします。	125			
	200			
B-1形(丸穴) 平滑面に穴を開けたタイプ。(開口率 約3%)	200			
B-2形(丸穴) B-1形より穴の数を増やし、パンチングメタル感覚です。 ※軽作業・メンテ歩廊用 (開口率 約20%)	200			
C形(平滑面) 表面状態は平滑面です。 上面に合成樹脂系などの床材を張るときに使用します。	125			
	200			
D形(穴明) 空気の流通、採光を必要とする冷凍倉庫、防災構造の床板として使用します。 (開口率 約40%)	200			

軽量ラック

中軽量ラック

中量ラック

重量ラック

SPフロー

施工事例

切断方法

使用数量がまとまっている場合は、長さ別の数量にもとづいて発注くだされば、工場で製造時に切断しますので、ロスがなくなります。

特殊寸法などの場合は、現場切断となり、多くはガス切断によって行いますが、切り口が見苦しい欠点がありその場合はフリクションソウか丸鋸のついたスキルソウを使うと便利です。

割り付け方法

◆ 長さの割り付け

SPフローは通常2スパン以上の連続でご使用ください。やむを得ず単スパンでご使用される場合は、強度不足となる場合もありますので、販売店までご相談ください。



◆ 幅の割り付け

SPフローの幅は200mm又は125mmで製造されていますが、割り付けにおける1枚ずつの隙間が若干生じますのでそれを加味して、割り付け幅は1mm加算して201mm又は126mmで計算してください。

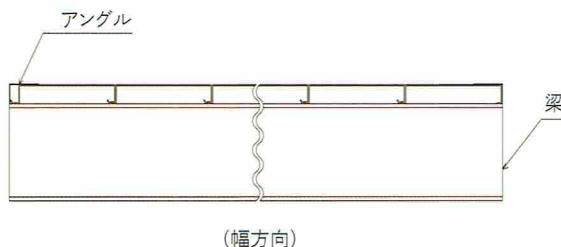

端部の処理

長手方向から端部は横断面がそのまま見えますので、目隠しの意味からも38角パイプ又はL40アングルを取り付けてください。幅方向の端部についても同様に角パイプ又はアングルにて処理してください。

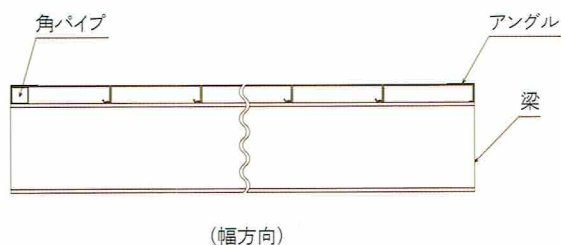

取り付け方法

◆ 溶接による取り付け

梁とSPフローとの隅肉溶接により取り付けます。現場で所定の割付図に従って敷き並べる都度に外曲げ部分の下部を隅肉溶接します。

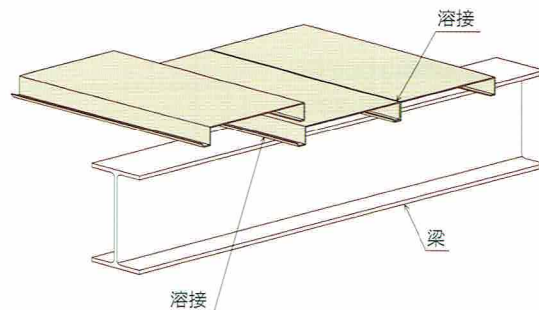

◆ 金具による取り付け

梁とSPフローの重なったリップ部分を、金具と「ボルト」により取り付けます。通常2スパンおきに取り付けます。

この取り付け方法は、SPフローを敷き並べた後に、床下で作業することになり溶接による場合に比べ取り付けに若干手前取ります。しかし、溶接の使えない現場や小規模な床張りには適します。

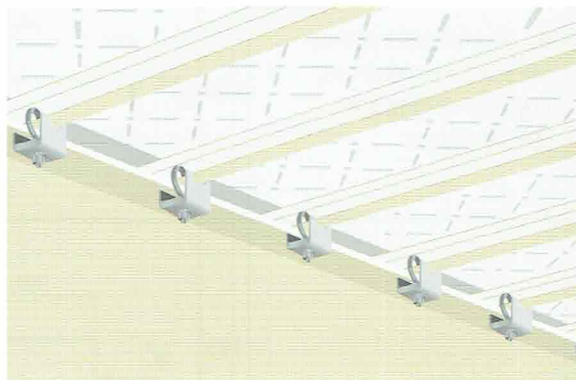

床仕上げ材を貼る場合

◆ フローアに直接仕上げ材を貼る場合

長尺塩ビシートをお勧めします。

防音、防振効果を高める仕上げ材の下地として、合板を敷いて頂くと事務所等の床として最適です。

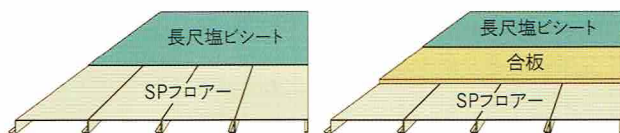

SPフローア



フローア(B-2形)



フローア(A形・D形)



フローア(D形)

積層ラック



中量ラック式積層棚



中量ラック式積層棚



重量ラック式低床架台



重量ラック式積層棚



重量ラック式積層棚



中量ラック式積層棚



型鋼式積層棚



移動式階段(踊場付)

軽量ラック

中軽量ラック

中量ラック

重量ラック

SPフローア

施工実例

軽量ラック (SPA)



3方スチールパネル仕様



アングルキャスター仕様



側面パネル・固定仕切仕様

中軽量ラック (SPLR・SPLM)



クリップ金網仕様



3方スチールパネル仕様



軽量ラック

中軽量ラック

中量ラック

重量ラック

S P フロアー

施工実例

中軽量ラック (SPLR・SPLM)



クリップ金網仕様 (列番表示板付)



キャスター付ラック (ベース式)



キャスター付ラック (ベース式)

軽量ラック

中軽量ラック

中量ラック

重量ラック

S P フロアー

施工実例

中量ラック (MEL・HEM)



背面クリップ金網仕様(可動仕切板付)



落下防止バー



落下防止バー(回転式)



キャスター付ラック(ベース式)



タイヤラック仕様



側面クリップ金網仕様(可動仕切板付)

軽量ラック

中軽量ラック

中量ラック

重量ラック

S Pフロアー

施工実例

高層式 中量ラック



軽量ラック

中軽量ラック

中量ラック

重量ラック

S P フロアー

施工実例

重量ラック



メッシュデッキ仕様 (トラスガード付)



メッシュデッキ



立掛けラック仕様



重量ラック・中軽量ラック (キャスター付) (LED照明設備)

軽量ラック

中軽量ラック

中量ラック

重量ラック

S P フロアー

施工実例

重量ラック(ガイドレール付)

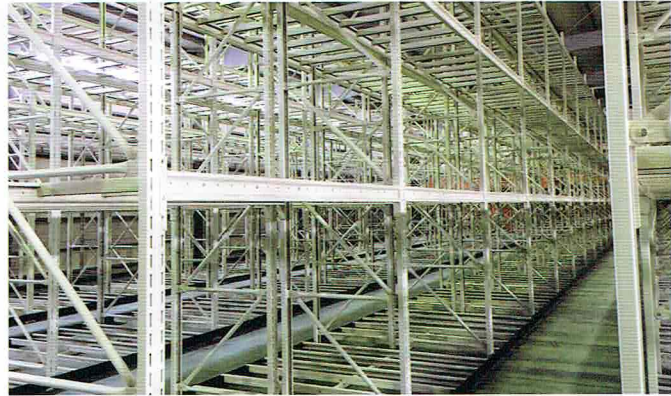
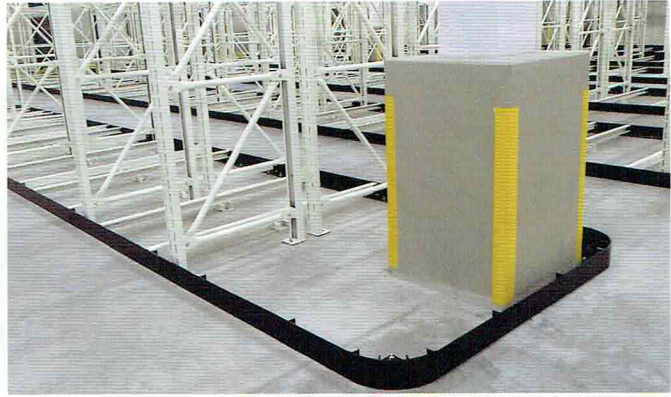

重量ラック(パーティクルボード付)



軽量ラック

中軽量ラック

中量ラック

重量ラック

S P フロアー

施工実例

特殊ラック



タイヤラック (高層式中量タイプ)



ドライブインラック



ケースフローラック (中量タイプ)



キャンチラック (中量タイプ)



側面パネル・扉付ラック (中量タイプ)



クランク式移動ラック (中量タイプ)



プッシュバックラック



溶融亜鉛メッキ仕様 (ローラー架台)



溶融亜鉛メッキ仕様 (ローラー架台)

軽量ラック

中軽量ラック

中量ラック

重量ラック

S P フロアー

施工実例

パーティション・間仕切施工・ファクトリーブース



軽量ラック

中軽量ラック

中量ラック

重量ラック

庫内設備全般



シャッター設備

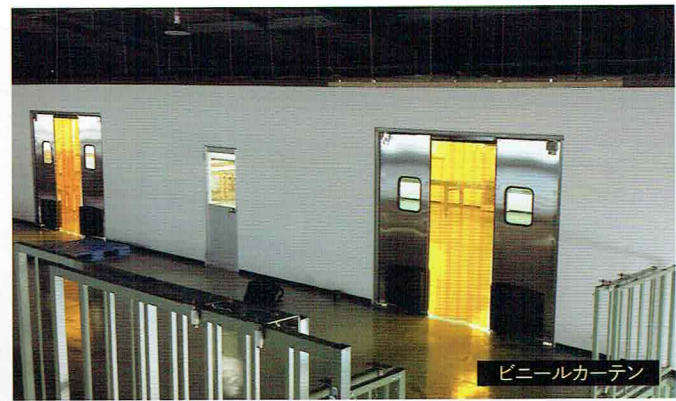

ビニールカーテン



床下LED照明設備



ビニールカーテン

SPフロア

施工実例



Evolving painting technology group

株式会社 山定

会社概要

- 会社名 ——— 株式会社山定
(Yamasada Co., Ltd.)
- 所在地 ——— 〒587-0051
大阪府堺市美原区北余部313
- 設立 ——— 1998年11月
- 事業内容 ——— 各種金属焼付塗装
メラミン・アクリル・ウレタン
フッ素・粉体
- 金属成形加工
プレス・ロールフォーミング
SPAC[®]
スチールラック(各種)
スチールフローア



本社事務所



塗装工場

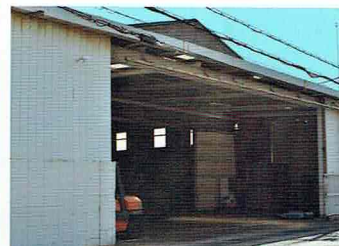

製造工場

製造工場



Manufacturing department

塗装工場



Painting department
Yamasada Hub
Shipping warehouse department

倉庫・出荷センター



お気軽にお問い合わせください。